



ZoneAire® Compact Portable Air Conditioner with Heat

OWNER'S MANUAL
P08SA / P10SA / P12SA



TABLE OF CONTENTS

Important Safety Guidelines	2
Introduction	3
Unpacking Instructions & Contents	4
Parts	5
Display Functions	6
Remote Control Functions	9
Drain Pipe	12
Maintenance & Cleaning	13
Installation	14
Troubleshooting	16

IMPORTANT SAFETY GUIDELINES

⚠ WARNING



Electrical Shock Hazard

Make sure your electrical receptacle has the same configuration as your air conditioner's plug. If different, consult a Licensed Electrician.

Do not use plug adapters.
Do not use an extension cord.
Do not remove ground prong.

Always plug into a grounded 3 prong outlet. Failure to follow these instructions can result in death, fire, or electrical shock.

⚠ WARNING



Refrigeration system under high pressure

Do not puncture, heat, expose to flame or incinerate.
Only certified refrigeration technicians should service this equipment.
R410A systems operate at higher pressures than R22 equipment. Appropriate safe service and handling practices must be used.
Only use gauge sets designed for use with R410A. Do not use standard R22 gauge sets.

Your safety and the safety of others are very important.

We have provided many important safety messages in this manual and on your appliance. Always read and obey all safety messages.

 This is a safety Alert symbol. This symbol alerts you to potential hazards that can kill or hurt you and others. All safety messages will follow the safety alert symbol with the word "WARNING" or "CAUTION". These words mean:

⚠ WARNING

Indicates a hazard which, if not avoided, can result in severe personal injury or death and damage to product or other property.

⚠ CAUTION

Indicates a hazard which, if not avoided, can result in personal injury and damage to product or other property.

NOTICE

IMPORTANT

Do not install and use your portable air conditioner unit before carefully reading this instruction guide. Please retain this manual brochure for product warranty and future reference

CAUTION

Operate this unit in an ambient of 89°F or less. The heating function of the unit should be operated in an indoor ambient temperature between 44°F and 73°F.

Clean air filter periodically to enjoy the most efficient cooling.

When the unit is shut off, please wait at least 3.5 minutes before restarting; this is to prevent the compressor from being damaged.

This unit is for indoor cooling, heating and dehumidifying.

When turning on the unit, the fan will operate but the compressor will start up after the cooling alarm flashes for three minutes.

In heating function, the heating alarm will flash for 3.5 minutes before the compressor and fan start up.

If you have fuses, they should be of the time delay type. Before you install or relocate this unit, be sure that the amperage rating of the circuit breaker or time delay fuse does not exceed the amp rating listed in Table 1.

Table 1.			
MODEL	CIRCUIT RATING OR TIME DELAY FUSE		REQUIRED WALL RECEPTACLE
	AMP	VOLT	NEMA NO.
P08SA, P10SA, P12SA	15	125	5-15P 

INTRODUCTION

Congratulations on your purchase and welcome to Friedrich!

ZoneAire® Compact: PORTABLE AIR CONDITIONER

The Air Conditioner has been designed and manufactured to the highest standards of modern engineering. Our product not only provides you a remote control to operate all of the functions easily and conveniently but also includes the following benefits:

- **3-IN-1 SYSTEM:** Offers cooling, dehumidification and bonus heat for year-round conditioning and comfort.
- **Innovative design:** One side offers cooling, simply turn the unit around and attach the hose for heating.
- **Easy-roll casters.**
- **Built-in hose storage.**
- **Dual, easy-access antimicrobial nylon filters**
- **Electronic control pad** provides easy identifying icons for simplified user operation
- **24-hour programmable timer** for cooling, heating and dehumidification modes
- **Unique Sleep Control function** – Increases temperature 2 degrees every 4 hours
- **LCD remote control**

UNPACKING INSTRUCTIONS

UNPACKING INSTRUCTIONS

1. Place the unit in the correct upright position before unpacking.
2. Cut the two packing straps.
3. Slide the carton in an upward motion and it will release from the base.
4. Grip the carry handles located on either sides of the unit and carefully lift until it slides out of the foam base.
5. Remove the hot air outlet to take out the exhaust hose and (upper/lower) hose adapters.
6. Install the exhaust hose on the unit before operating the unit.

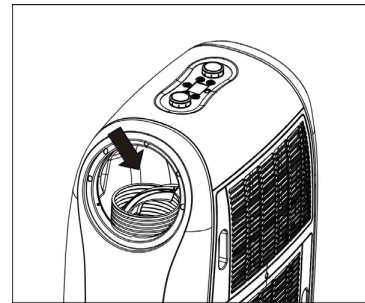

CONTENTS

CONTENTS



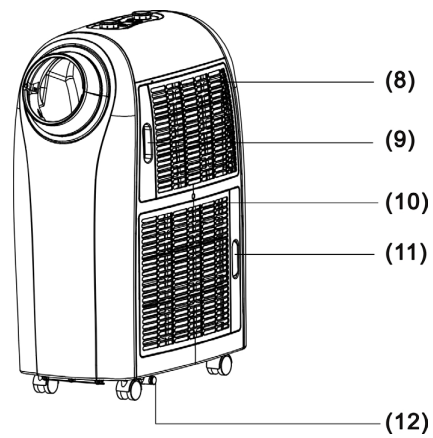
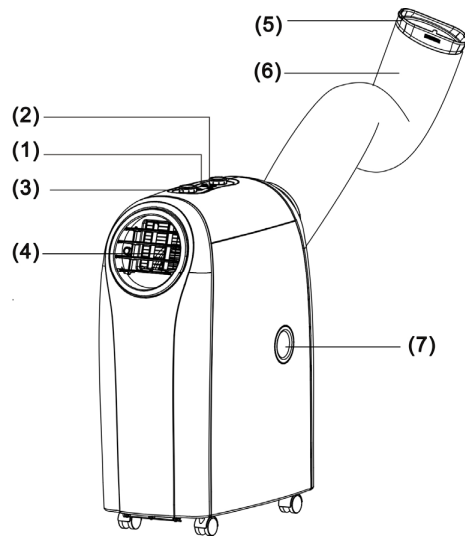

1. Portable air conditioner unit
2. Remote control (1 pc)
3. A-type window kit
4. Upper/ Lower hose adapters
5. Joint tube
6. Exhaust hose (1 pc)
7. Batteries (2 pcs)
8. User Manual (1 pc)

PARTS

1. Control panel
2. Remote control receiver
3. Adjusting Dials
4. Adjustable air vent
5. Joint tube
6. Exhaust hose
7. Upside drain hole
8. Cool air inlet
9. Cool air filter
10. Hot air inlet
11. Hot air filter
12. Downside drain hole





DISPLAY FUNCTIONS

-  : LED DISPLAY
-  : POWER
-  : MODE
-  : TIMER
-  : SLEEP mode



1. FUNCTIONS Key Description:

POWER (On/ Off Key)  :

- Standby mode (Default)
- Turn On/ Off the unit
- Turn on the unit, the indicator  lights on.
- Turn of the unit to standby mode, the indicator  lights off.

2. MODE (Functions switch key) : the switching cycle is Cooling (Default) > Dehumidifying > Heating, and back to Cooling again.



COOLING/Heating/ Dehumidification Modes:

The indicator  light turns blue for cooling, red for heating, and green for dehumidification>









If the compressor shuts down, the indicator  blinks.

The display window shows setting temperature on screen.

3. TEMPERATURE REGULATION Knob (UP/Down)

- Rotate the dial  in clockwise direction; the value will increase 1°C/1°F per scale. The maximum value is 30°C/86°F (25°C/77°F). Rotate the dial in a counter-clockwise direction to decrease the value 1°C/1°F per scale. The minimum value is 17°C/63°F(15°C/59°F).
- In DEHUMIDIFYING mode, the dial  is inactive.

4. PROGRAMMABLE TIMER

- Press the key  to activate the timer, the indicator  lights on; press the key  again to cancel the timer setting, the indicator light will turn off.
- While the unit is operating or in standby, press the  key and rotate the dial  in clockwise/ counter-clockwise direction to set the Auto-Off time from 0 to 24 hours.
- During the TIMER mode, press and hold the key  for 1 second, the time increases continuously
- To set the time, press the key  before rotating the dial . The display will flash the on/ off time during setting and show the time setting on screen.

DISPLAY FUNCTIONS

5. L.E.D. DISPLAY

The display indicates the current setting temperature or the timer setting. When the set temperature or the timer is adjusted, the new setting is shown then the display returns the current set temperature. The display is also used to show error codes should a fault occur, see TROUBLE SHOOTING.

6. FAN SPEED

Rotate the dial  in clockwise direction, the speed changes from F1 (Low) → F2 (Medium) → F3 (High) → AU (Auto)







Rotate the dial  in counter-clockwise direction, the speed changes backwards from AU (Auto) → F3 (High) → F2 (Medium) → F1 (Low)

In COOLING mode, fan speeds are available from F1 (Low), F2 (Medium), and F3 (High) to AU (Auto). Default fan speed is in F2 (Medium) speed. Rotate the knob to F1 (Low) → F2 (Medium) → F3 (High) → AU (Auto) fan speed.

If "AUTO" is selected (During cooling function),"HIGH" or "MEDIUM" or "LOW" will be selected automatically according to the difference between setting temperature and ambient temperature.

7. TIMER MODE

TIMER scale: from 0 to 24 hours.

- Use the TIMER to set the Auto-Off time during operating or in Stand-By mode
- While setting the TIMER, use the  key or the dial  is available to adjust to the desired time.
- With each press of the TIMER key, the value on the display will increase from "00" → "01" → to "24" and back to "00" again.
- Set the Auto- On / Auto- Off timer:
 - Press the  key to preset the Auto-Off timer, and the display will flash the setting time. The display will return to show operating mode after 5 seconds.
 - Press the  key before the preset time to cancel the Auto-Off timer, and the unit will be turned off directly.
- While setting the Auto-On timer, you can preset the functions at the same time.
- Press the key  to set the Auto-On timer. After setting up, the display shows the rest of time.
- Press the key  before the preset time to cancel the Auto-On timer, and the unit will be turned on directly
- After setting up the Auto-On timer, the unit is still available to be controlled or be switched to other functions.

DISPLAY FUNCTIONS

8. SLEEP CONTROL FUNCTION











In "Sleep" mode, your unit will automatically go into low fan speed allowing the temperature to slowly drift up (in cooling) or down (in heating). See below:

- While in cooling mode, press the SLEEP key to set the temperature. It increases 2°F after an hour and at most increases 4°F after 2 hours.
- While in heating mode, press the SLEEP key to set the temperature. It decreases 2°F after hour and at most decreases 4°F after 2 hours.
- Press the SLEEP key again to cancel the setting.

9. ALARM

When the water tank is full, "E4" will be displayed on the display panel. To resume operation, please remove the rubber cap of the drain hose to drain out the water firstly. The E4 warning will disappear after draining, and then you can restart the unit by pressing the POWER key.

REMOTE CONTROL FUNCTIONS

Icon	Function
	Cooling
	Heating
	Dehumidifying
	Sleeping
	Timer ON/OFF
	Temperature
	Automatic air flow speed
	High speed
	Medium speed
	Low speed

Top view

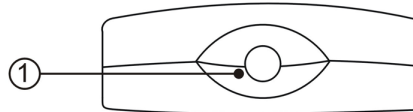

Front view

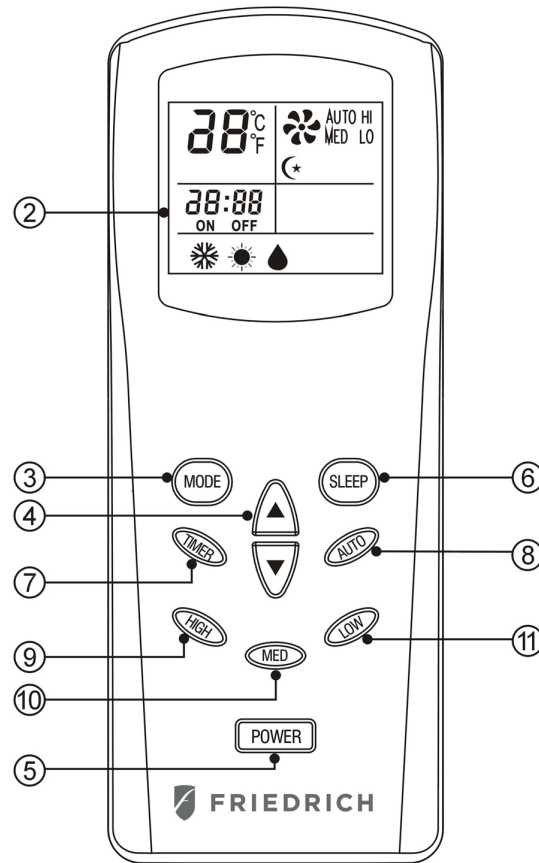

Instruction for the operating keys:

When a remote control signal is transmitted, a transmission icon on the display flashes once, indicating the signal has been transmitted.

REMOTE CONTROL FUNCTIONS

1. Transmission window
2. Liquid crystal display
3. Mode select key:

Select from among the three functions: cooling, heating and dehumidifying. The fast key function indicates the above operating modes in a cycle when the key is pressed without being released. However, the transmission icon will not appear until the key is released and the confirmed mode is transmitted.

4. Setting keys for room temperature:

The set temperature will rise by 1°F when the ▲ key is pressed once and the set temperature will fall by 1°F when the ▼ key is pressed once. Both keys have the fast key function and can make the set temperature rise or fall continuously when the keys are pressed without release.

5. Power key:

When this key is pressed, the memorized modes and other information about temperature, speed, direction of airflow, sleep, etc., in the remote control will be transmitted to the unit and it will operate correspondingly. When the key is pressed again, the main unit will stop immediately.

6. Sleep key

When this key is pressed, the air flow of the unit changes into sleep mode (low speed).

- (1) Press "SLEEP" key, set sleep function; press again, and cancel sleep setting.
- (2) The temperature will increase 2°F half an hour after setting sleep function, and will increase at most 4°F every two hours after that.
- (3) When the main power supply is cut off, the sleep function setting will be cancelled automatically.
- (4) When you turn off the unit, sleep function setting will be cancelled automatically.

REMOTE CONTROL FUNCTIONS

7. Timer key:

TIMER-ON: The timer-on is used to turn on the unit automatically after the setting time is over.

1. Press the "TIMER" key at stand-by status to set the time desired.
2. Once the set time has come to an end. The unit will turn on automatically.
3. Press the "POWER" key before time out, the setting time will be canceled and the unit will turn on.

TIMER-OFF: The timer-off is used to turn off the unit automatically after the set time is over.

1. Press the "TIMER" key at stand-by status to set the time desired.
2. Once the setting hour has come to an end. The unit will turn off automatically.
3. Press the "POWER" key before the time out, the set time will be canceled and the unit will turn off.

Note: Press "Timer" key when unit is off, The unit will be automatically Turn on, The setting method same as above

8. Auto key

Automatic fan speed

9. High key

High fan speed

10. Med key

Middle fan speed

11. Low key

Low fan speed

DRAIN PIPE

NOTICE

This unit can evaporate the condensation and distribute through the exhaust hose automatically.

1. The drain pipe doesn't have to be installed, when the unit is in cool mode. Please make sure that the rubber cap is locked on drain hole, when the unit is running.
2. When operating the heating function, the "①" rubber cap on drain hole should be pulled out and proper drain pipe should be installed in order to improve heating.
3. When operating the dehumidifying function the "①" rubber cap on drain hose should be pulled out and proper drain hose should be installed.

Please remove the air exhaust hose, connect a drain hose to the drain hole and lead the water to the outside in order to intensify dehumidifying capacity.

When the water tank is full, "E4" will be displayed on the display panel. Please remove the rubber cap "①" of the drain hole to drain out the water first.

After drainage is completed, please restart the unit so it can operate normally.

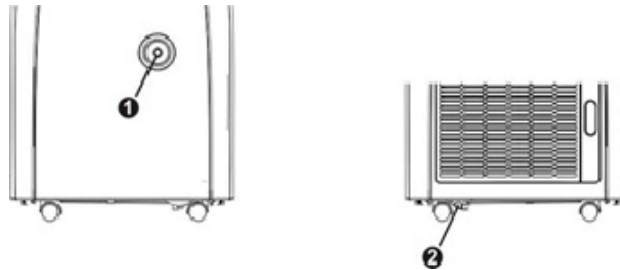

MAINTENANCE AND CLEANING



WARNING

ELECTRICAL SHOCK HAZARD

Disconnect all power before servicing or cleaning. Failure to follow these instructions can result in death, electrical shock or fire.

MAINTENANCE

PLEASE DISCONNECT THE POWER CORD BEFORE CLEANING.

AIR FILTER

The air filter located on the left hand side of the unit and can be removed simply by pulling the frame up.



CAUTION

Clean the air filter with a vacuum cleaner ensuring all dust is removed.

CONDENSER/EVAPORATOR

Use a brush attachment with a vacuum cleaner.

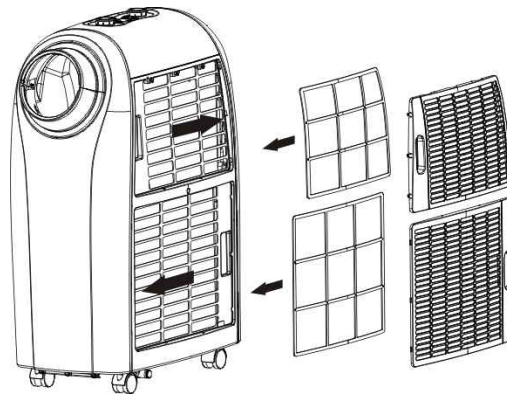

Safety Precautions



CAUTION

- Install in an accessible location.
- Only operate the unit in an upright position.
- Do not place in direct sunlight to avoid discoloration of the plastic.
- Do not use the unit on or in water to avoid electrical shock.
- Do not use near gas appliances, flammable liquids, or fires.

Power Sources



WARNING

- Make sure your electrical receptacle has the same configuration as your air conditioner's plug. If different, consult a Licensed Electrician.
- Do not use plug adapters.
Do not use an extension cord.
Do not remove ground prong.
- Always plug into a grounded 3 prong outlet. Failure to follow these instructions can result in death, fire, or electrical shock.

Other Warnings

- Do always keep the unit 3 feet away from TV sets or radios to avoid the risk of electromagnetic interference.
- Do always keep the air outlets free from obstructions.

INSTALLATION

PLACE FOR USE

1. Because the machine distributes hot air, please don't place or operate in a narrow place.
2. Do not work the machine in a humid place.
3. Don't place the machine in a sunlit corner otherwise the unit might shut down due to the overheat and the color of the machine may soon fade out.

HELPFUL HINTS

The unit is fitted with a special thermal cut off device.

Please ensure the unit is not placed against objects which will obstruct air intake e.g. furniture or curtains as this will affect its performance dramatically.

Do not overextend the exhaust hose beyond its full extension or attach additional extensions.

EXHAUST HOSE INSTALL

1. To attach the flexible exhaust hose to the unit, rotate the hose clockwise (as shown in figure ①) directly onto the hot-air outlet ring.
1. To remove the flexible exhaust hose from the unit, rotate the hose counter-clockwise (as shown in figure ②) off of the hot-air outlet ring.

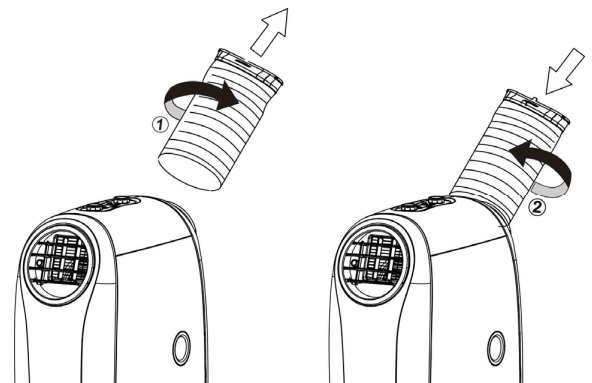

HOT AIR OUTLET INSTALLATION

Follow below steps to assemble hose adapters on the unit before operating.

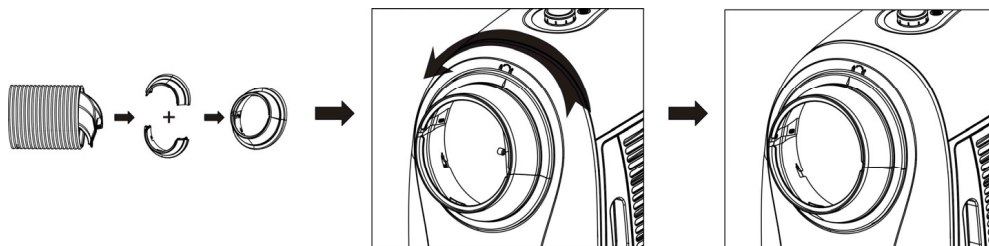

INSTALLATION

WINDOW KIT INSTALL

1. Install the Flexible Exhaust Hose and the Adjustable Window Slider Kit vertically or horizontally.
2. Slide the window kit to adjust the length of the window.

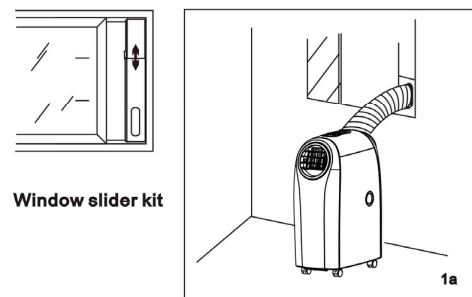
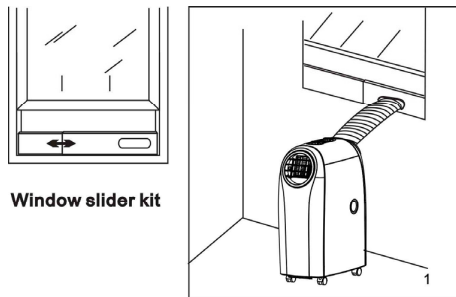

How to enjoy heating function

1. Remove and reverse the hot and cold air outlet, and re-install the air outlets as seen in picture 03.
2. Turn on the unit around and feed hose through window, or other opening, as shown in “Window Kit Install” section above.

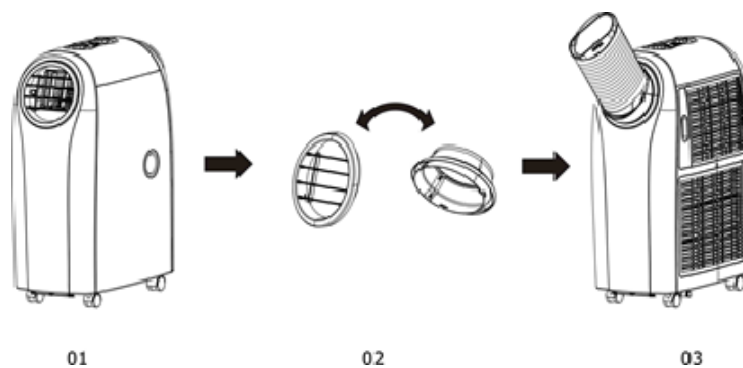

TROUBLESHOOTING

TROUBLESHOOTING

ERROR CODE	CAUSE	TROUBLESHOOTING
E1	Electrical short on both temperature sensor and PCB	Contact an electrician for repair
E2	Electrical short of temperature sensor copper tube and PCB wiring	Contact an electrician for repair
E4	Water plate is full	Pull out the rubber stopper located at the bottom of the unit to drain the water out.

(CE) N 842/2006: R410A is a kind of fluorinated greenhouse gases covered by the Kyoto Protocol. Its total global warming potential (GWP) is 2088.



This marking indicates that this product should not be disposed with other household wastes throughout the EU. To prevent possible hazards to the environment or human health from uncontrolled waste disposal, please recycle it to prove the sustainable reuse of material resources. Please ask return and collection systems or contact the retailer where the product was purchased to return your used device, they can recycle products safely.



Friedrich Air Conditioning Co.
10001 Reunion Place, Suite 500
San Antonio, TX 78216
1-800-541-6645
www.friedrich.com



Climatiseur portatif avec système thermique

ZoneAire^{MD} Compact

MANUEL D'UTILISATION
P08SA / P10SA / P12SA



TABLE DES MATIÈRES

Consignes de sécurité importantes _____	2
Introduction _____	3
Instructions de déballage et contenu _____	4
Pièces _____	5
Fonctions d'affichage _____	6
Fonctions de télécommande _____	9
Conduit d'évacuation _____	12
Entretien et nettoyage _____	13
Installation _____	14
Dépannage _____	16

98081002_02

CONSIGNES DE SÉCURITÉ IMPORTANTES

⚠️ AVERTISSEMENT



Risque de chocs électriques

S'assurer que la prise électrique possède la même configuration que la fiche du climatiseur. Consulter un électricien professionnel si elles sont différentes.

Ne pas utiliser un adaptateur de fiche.
Ne pas utiliser de rallonge électrique.
Ne pas couper la tige de mise à la terre.

Toujours brancher l'appareil à une à une prise avec mise à la terre à trois tiges. Le non-respect de ces instructions peut entraîner un décès, un incendie ou un choc électrique.

⚠️ AVERTISSEMENT



Système réfrigéré sous haute pression

Ne pas percer l'appareil, le chauffer, l'exposer aux flammes ou l'incinérer.
Seuls des techniciens en réfrigération certifiés doivent effectuer l'entretien de cet équipement.
Les appareils R410A fonctionnent à des pressions plus élevées que les appareils R22. Ces appareils doivent faire l'objet d'un entretien et d'une manutention appropriés.
N'utiliser que des manomètres adaptés à l'appareil R410A. Ne pas utiliser de manomètres standards conçus pour l'appareil R22.

Votre sécurité et la sécurité de tous est très importante.

Ce manuel et votre appareil contiennent plusieurs messages de sécurité importants. Lisez toujours ces messages de sécurité et assurez-vous de bien les respecter.

 Ceci est un symbole d'avertissement. Il vous indique les dangers potentiels qui peuvent entraîner des blessures ou le décès de vos proches ou de vous-même.

Tous les messages de sécurité sont précédés d'un symbole d'alerte de sécurité suivi du mot « AVERTISSEMENT » ou « ATTENTION ». Ces mots ont la signification suivante :

⚠️ AVERTISSEMENT Indique un danger qui, s'il n'est pas évité, peut entraîner des blessures importantes ou un décès, ou endommager le produit ou d'autres biens.

⚠️ ATTENTION Indique un danger qui, s'il n'est pas évité, peut entraîner des blessures ou endommager l'appareil ou d'autres biens.

Tous les messages de sécurité indiquent le danger potentiel, expliquent comment réduire les risques de blessure et précisent les répercussions en cas de non-respect des instructions.

AVIS Indique les dégâts matériels qui peuvent se produire en cas de non-respect des instructions.

IMPORTANT

N'installez pas et n'utilisez pas votre unité de climatisation portable avant d'avoir lu attentivement ce guide d'instructions.

Conservez cette brochure du manuel pour faire valoir la garantie du produit et à titre de référence.

ATTENTION

Faites fonctionner cet appareil à une température ambiante de 31,6 °C (89 °F) maximum.

Vous devez utiliser la fonction de chauffage de l'appareil à une température ambiante intérieure comprise entre 6,6 °C et 22,7 °C (44 °F et 73 °F).

Nettoyez régulièrement le filtre à air pour bénéficier du refroidissement le plus efficace.

Lorsque l'appareil est éteint, attendez 3,5 minutes au moins avant de le redémarrer; cela évite d'endommager le compresseur.

Cet appareil est destiné au refroidissement, au chauffage et à la déshumidification en intérieur.

Le ventilateur fonctionne lorsque l'appareil est allumé. Cependant, le compresseur fonctionne après que l'alarme de refroidissement a clignoté pendant trois minutes.

En mode chauffage, l'alarme de chauffage clignote pendant

3,5 minutes avant le démarrage du compresseur et du ventilateur. Si vous avez des fusibles, ils doivent être de type temporisé. Avant d'installer ou de déplacer cet appareil, assurez-vous que l'intensité nominale du disjoncteur ou du fusible temporisé ne dépasse pas l'intensité nominale figurant dans le tableau 1.

NUMÉRO	VALEUR NOMINALE DU DISJONCTEUR OU FUSIBLE TEMPORISÉ		PRISE MURALE OBLIGATOIRE
	A	V	NEMA N°.
P08SA, P10SA, P12SA	15	125	5-15P 

INTRODUCTION

Félicitations pour votre achat et bienvenue chez Friedrich!

ZoneAire^{MD} Compact : CLIMATISEUR PORTATIF

Le climatiseur a été fabriqué avec les normes les plus élevées de l'ingénierie moderne.

Notre produit ne fournit pas uniquement une télécommande pour utiliser toutes les fonctions de manière simple et pratique, mais comprend également les avantages suivants :

- SYSTÈME 3 EN 1 : offre une fonction de refroidissement, de déshumidification, de chauffage supplémentaire et du confort tout au long de l'année.
- Conception innovante : le refroidissement provient d'un côté; tournez simplement l'appareil et fixez le tuyau pour le chauffage.
- Roulettes faciles à déplacer.
- Stockage de tuyau intégré.
- Filtres doubles antimicrobiens en nylon faciles d'accès
- Boîtier de commande électronique présentant des icônes faciles à identifier pour simplifier la manipulation de l'utilisateur
- Minuteur programmable 24 heures pour les modes de refroidissement, chauffage et déshumidification
- Fonction de commande de veille unique : augmente la température de 2 degrés toutes les 4 heures
- Télécommande ACL

INSTRUCTIONS DE DÉBALLAGE

INSTRUCTIONS DE DÉBALLAGE

1. Placez l'appareil correctement en position verticale avant de le déballer.
2. Coupez les deux sangles d'emballage.
3. Tournez le carton vers le haut pour le retirer de la base.
4. Saisissez les poignées de transport situées de part et d'autre de l'appareil et soulevez avec précaution jusqu'à ce qu'il s'enlève de la base en mousse.
5. Retirez l'orifice d'évacuation d'air chaud du tuyau d'évacuation et des adaptateurs pour tuyau (supérieur/inférieur).
6. Installez le tuyau d'évacuation sur l'appareil avant de l'utiliser.

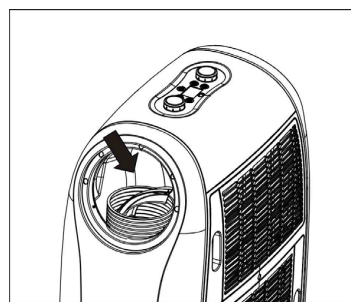

CONTENU

CONTENU



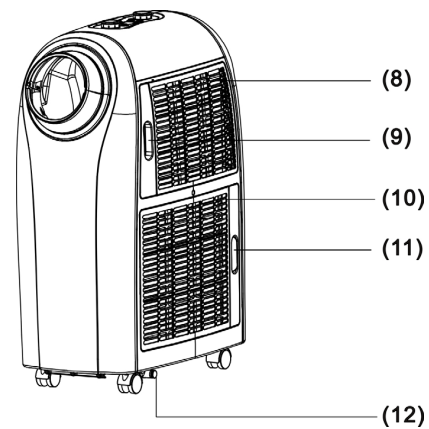
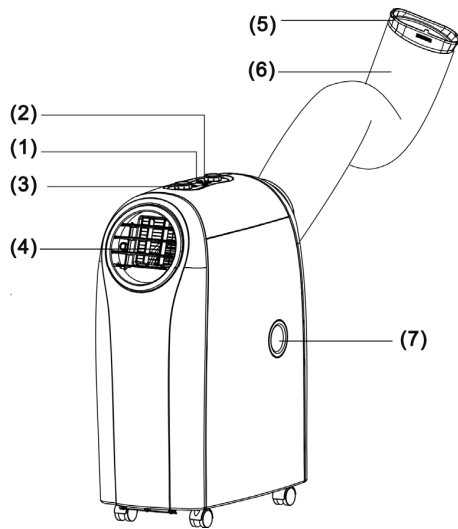

1. Unité de climatisation portable
2. 1 télécommande
3. Trousse d'étanchéité de fenêtre de type A
4. Adaptateurs pour tuyau supérieur/inférieur
5. Tuyau de jonction
6. 1 tuyau d'évacuation
7. 2 batteries
8. 1 manuel d'utilisateur

PIÈCES

1. Panneau de commande
2. Récepteur de télécommande
3. Cadrons de réglage
4. Orifice d'aération réglable
5. Tuyau de jonction
6. Tuyau d'évacuation
7. Orifice d'évacuation côté supérieur
8. Orifice d'admission d'air froid
9. Filtre d'air froid
10. Orifice d'admission d'air chaud
11. Filtre d'air chaud
12. Orifice d'évacuation côté inférieur





FONCTIONS D’AFFICHAGE

-  : AFFICHAGE DEL
-  : POWER (ALIMENTATION)
-  : MODE
-  : TIMER (MINUTEUR)
-  : Mode SLEEP (Veille)



1. Description des touches fonctionnelles :

POWER (Alimentation) (Touche de marche/arrêt)  :

- Mode repos (par défaut)
- Allume/éteint l'appareil
- Allume l'appareil, le voyant  s'allume.
- Met l'appareil au repos, le voyant  s'éteint.

2. MODE (touches fonctionnelles de commutation) : le cycle de commutation est refroidissement (par défaut) > déshumidification > chauffage, et revient au refroidissement.



Modes refroidissement/chauffage/déshumidification :

Le voyant  devient bleu pour le refroidissement, rouge pour le chauffage et vert pour la déshumidification.









Si le compresseur s'arrête, le voyant  clignote.

La fenêtre d'affichage indique à l'écran la température de consigne.

3. BOUTON DE RÉGULATION DE TEMPÉRATURE (Haut/Bas)

- Tournez le cadran  dans le sens des aiguilles d'une montre; la valeur augmente par incrément de 1 °C/1 °F. La valeur maximale est de 30 °C/86 °F [25 °C/77 °F]. Tournez le cadran dans le sens contraire des aiguilles d'une montre pour diminuer la valeur par incrément de 1 °C/1 °F. La valeur minimale est de 17 °C/63 °F [15 °C/59 °F].
- En mode déshumidification, le cadran  est inactif.

4. MINUTEUR PROGRAMMABLE

- Appuyez sur la touche  pour activer le minuteur, le voyant  s'allume; appuyez de nouveau sur la touche  pour annuler le paramètre du minuteur, le voyant lumineux s'éteint.
- Lorsque l'appareil est en marche ou au repos, appuyez sur la touche  et tournez le cadran  dans le sens des aiguilles/contre des aiguilles d'une montre pour régler l'heure d'arrêt automatique entre 0 et 24 h.
- Pendant le mode MINUTEUR, maintenez enfoncée la touche  pendant 1 seconde pour augmenter l'heure de manière continue.
- Pour définir l'heure, appuyez sur la touche  avant de tourner le cadran . L'heure de la mise en marche/arrêt clignote sur l'affichage pendant le réglage et affiche le réglage de l'heure à l'écran.

FONCTIONS D’AFFICHAGE

5. AFFICHAGE DEL

L’affichage indique la température de consigne ou le paramètre du minuteur actuels. Lorsque la température de consigne ou le minuteur est modifié, le nouveau réglage est affiché, et l’affichage présente la température de consigne actuelle.

L’affichage sert également à afficher les codes d’erreur en cas de défaillance; voir la rubrique DÉPANNAGE.

6. VITESSE DU VENTILATEUR

Tournez le cadran  dans le sens des aiguilles d’une montre, la vitesse passera de F1 (Faible) → F2 (Moyenne) → F3 (Élevée) → AU (Automatique).

Tournez le cadran  dans le sens contraire des aiguilles d’une montre, la vitesse s’inversera en passant de AU (Automatique) → F3 (Élevée) → F2 (Moyenne) → F1 (Faible).







En mode refroidissement, les vitesses sont comprises entre F1 (Faible), F2 (Moyenne), F3 (Élevée) et AU (Automatique).

La vitesse par défaut du ventilateur est la vitesse F2 (Moyenne). Tournez le bouton de la vitesse du ventilateur vers F1 (Faible) → F2 (Moyenne) → F3 (Élevée) → AU (Automatique).

Si vous sélectionnez « AUTO » (Automatique) (pendant le mode refroidissement), « HIGH » (Élevée) ou « MEDIUM » (Moyenne) ou « LOW » (Faible) sera sélectionné automatiquement en fonction de la différence entre la température de consigne et la température ambiante.

7. MODE MINUTEUR

Échelle du minuteur : 0 à 24 h.

- Utilisez le minuteur pour régler l’heure d’arrêt automatique pendant le fonctionnement ou en mode repos.
- Pendant le réglage du MINUTEUR, utilisez la touche , ou vous pouvez régler l’heure souhaitée grâce au cadran .
- En appuyant à chaque fois sur la touche du MINUTEUR, la valeur sur l’affichage augmentera de « 00 » → « 01 ».....→ jusqu’à « 24 » et revient à « 00 ».
- Réglez le minuteur de mise en marche/arrêt automatique :
- Appuyez sur la touche  pour prérégler le minuteur d’arrêt automatique; l’heure définie clignote sur l’affichage. L’affichage reviendra de nouveau au mode de fonctionnement après 5 secondes.
- Appuyez sur la touche  avant l’heure prérégulée pour annuler le minuteur d’arrêt automatique, et l’appareil s’arrêtera immédiatement.
- Pendant le réglage du minuteur de mise en marche automatique, vous pouvez prérégler les fonctions en parallèle.
- Appuyez sur la touche  pour régler le minuteur de mise en marche automatique. Après la configuration, l’affichage indiquera la durée restante.
- Appuyez sur la touche  avant l’heure prérégulée pour annuler le minuteur de mise en marche automatique, et l’appareil se mettra en marche immédiatement.
- Après la configuration du minuteur de mise en marche automatique, il est toujours possible de contrôler l’appareil et de passer à d’autres fonctions.

FONCTIONS D’AFFICHAGE

8. FONCTION DE COMMANDE DE VEILLE











En mode « veille », votre appareil réduit automatiquement la vitesse du ventilateur, ce qui permet à la température d’augmenter (en mode refroidissement) ou de baisser (en mode chauffage) doucement. Voir ci-dessous :

- En mode refroidissement, appuyez sur la touche SLEEP (Veille) pour régler la température. Elle augmente de 1,1 °C (2 °F) après une heure et augmente de 2,2 °C (4 °F) tout au plus après 2 heures.
- En mode chauffage, appuyez sur la touche SLEEP (Veille) pour régler la température. Elle diminue de 1,1 °C (2 °F) après une heure et diminue de 2,2 °C (4 °F) tout au plus après 2 heures.
- Appuyez de nouveau sur la touche SLEEP (Veille) pour annuler le réglage.

9. ALARME

Lorsque le réservoir d’eau est plein, le message « E4 » apparaît sur le panneau d’affichage. Pour utiliser à nouveau l’appareil, retirez le bouchon en caoutchouc du tuyau d’évacuation pour évacuer l’eau dans un premier temps. Le message d’avertissement E4 disparaît après l’évacuation, et vous pouvez ensuite redémarrer l’appareil en appuyant sur la touche POWER (Alimentation).

FONCTIONS DE TÉLÉCOMMANDE

Icône	Fonction
	Refroidissement
	Chauffage
	Déshumidification
	En veille
	MARCHE/ARRÊT du minuteur
	Température
	Vitesse automatique du flux d'air
	Vitesse élevée
	Vitesse moyenne
	Vitesse faible

Vue du dessus

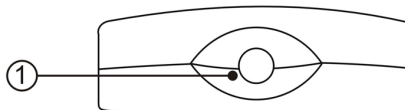

Vue de face

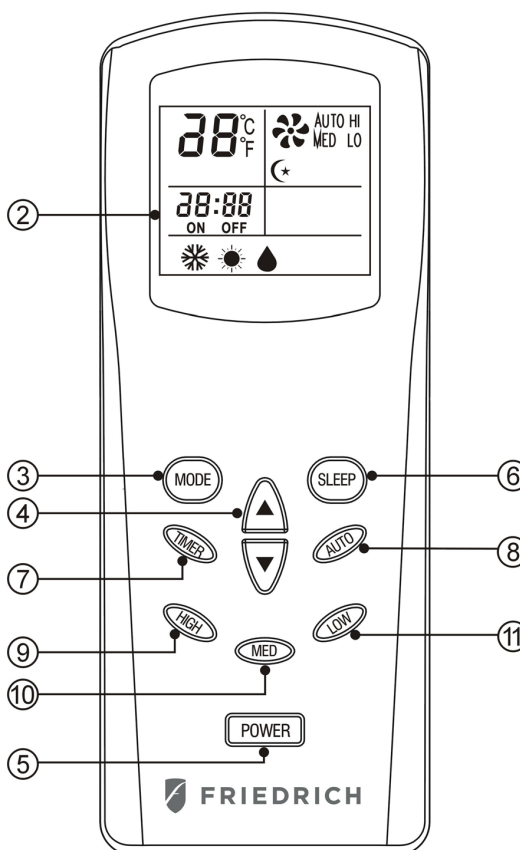

Mode d'emploi des touches :

Lorsqu'un signal de télécommande est émis, une icône de transmission sur l'affichage clignote une fois, indiquant que le signal a été émis.

FONCTIONS DE TÉLÉCOMMANDE

1. Fenêtre de transmission
2. Affichage à cristaux liquides
3. Touche de sélection de mode :

Choisissez parmi trois fonctions : refroidissement, chauffage et déshumidification. La fonction de touche rapide indique les modes de fonctionnement ci-dessus au cours d'un cycle, lorsque vous maintenez enfoncée la touche. Cependant, l'icône de transmission n'apparaît pas tant que la touche n'est pas relâchée et que le mode confirmé est transmis.

4. Touches de réglage pour température ambiante :

La température de consigne augmente de 0,6 °C (1 °F) lorsque vous appuyez une fois sur la touche ▲ et elle chute de 0,6 °C (1 °F) lorsque vous appuyez une fois sur la touche ▼. Les deux touches ont la fonction de touche rapide et peuvent augmenter ou diminuer de manière continue la température de consigne lorsque vous maintenez enfoncées ces touches.

5. Touche Power (Alimentation) :

Lorsque vous appuyez sur cette touche, les modes mémorisés et les divers renseignements sur la température, la vitesse, le sens du flux d'air, le mode veille, etc., dans la télécommande sont transmis à l'appareil qui fonctionnera en conséquence. En appuyant de nouveau sur la touche, l'appareil principal cesse immédiatement de fonctionner.

6. Touche Sleep (Veille)

Lorsque vous appuyez sur cette touche, le flux d'air de l'appareil passe en mode veille (vitesse faible).

- (1) Appuyez sur la touche « SLEEP » (Veille) pour régler la fonction de mise en veille, puis appuyez à nouveau dessus pour annuler le réglage du mode veille.
- (2) La température augmente de 1,1 °C (2 °F) 30 minutes après la configuration du mode veille, et augmente ensuite de 2,2 °C (4 °F) tout au plus toutes les 2 heures.
- (3) Lorsque l'alimentation principale est coupée, le réglage de la fonction de mise en veille est automatiquement annulé.
- (4) Lorsque vous éteignez l'appareil, le réglage de la fonction de mise en veille est automatiquement annulé.

FONCTIONS DE TÉLÉCOMMANDE

7. Touche Timer (Minuteur)

TIMER-ON (Mise en marche du minuteur) : La fonction de mise en marche du minuteur sert à allumer automatiquement l'appareil après la fin du délai programmé.

1. Appuyez sur la touche « TIMER » (Minuteur) lorsque l'appareil est en état de repos pour régler l'heure souhaitée.
2. Lorsque le délai programmé arrive à son terme, l'appareil se met en marche automatiquement.
3. Appuyez sur la touche « POWER » (Alimentation) avant l'expiration du délai; le délai programmé est alors annulé et l'appareil se met en marche.

TIMER-OFF (Arrêt du minuteur) : L'arrêt du minuteur sert à éteindre automatiquement l'appareil après la fin du délai programmé.

1. Appuyez sur la touche « TIMER » (Minuteur) lorsque l'appareil est en état de repos pour régler l'heure souhaitée.
2. Lorsque l'heure programmée arrive à son terme, l'appareil s'éteint automatiquement.
3. Appuyez sur la touche « POWER » (Alimentation) avant l'expiration du délai; le délai programmé est alors annulé et l'appareil s'éteint.

Remarque : Appuyez sur la touche « Timer » (Minuteur) lorsque l'appareil est éteint pour qu'il se mette en marche automatiquement. Le procédé de réglage est le même que ci-dessus.

8. Touche Auto (Automatique)

Vitesse automatique du ventilateur

9. Touche High (Élevée)

Vitesse élevée du ventilateur

10. Touche Med (Moyenne)

Vitesse moyenne du ventilateur

11. Touche Low (Faible)

Vitesse faible du ventilateur

CONDUIT D'ÉVACUATION

AVIS

Cet appareil peut provoquer l'évaporation de la condensation et peut la répartir automatiquement dans le tuyau d'évacuation.

1. Vous ne devez pas installer le conduit d'évacuation lorsque l'appareil est en mode refroidissement. Vérifiez que le bouchon en caoutchouc est bien verrouillé sur l'orifice d'évacuation pendant le fonctionnement de l'appareil.
2. En utilisant la fonction de chauffage, vous devez retirer le bouchon en caoutchouc « ① » sur l'orifice d'évacuation et installer le conduit d'évacuation adapté afin d'améliorer le chauffage.
3. En utilisant la fonction de déshumidification, vous devez retirer le bouchon en caoutchouc « ① » sur le tuyau d'évacuation et installer un tuyau d'évacuation adapté.

Retirez le tuyau d'évacuation d'air, reliez un tuyau d'évacuation à un orifice d'évacuation et acheminez l'eau vers l'extérieur afin d'augmenter la capacité de déshumidification.

Lorsque le réservoir d'eau est plein, le message « E4 » apparaît sur le panneau d'affichage. Retirez le bouchon en caoutchouc « ① » de l'orifice d'évacuation pour évacuer l'eau dans un premier temps.

Une fois l'évacuation terminée, redémarrez l'appareil pour qu'il puisse fonctionner normalement.

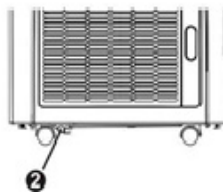
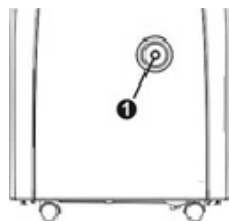

ENTRETIEN ET NETTOYAGE



AVERTISSEMENT

RISQUE DE CHOC ÉLECTRIQUE

Débranchez toute source d'alimentation avant l'entretien ou le nettoyage. Le non-respect de ces instructions peut entraîner un décès, un choc électrique ou un incendie.

ENTRETIEN

VEUILLEZ DÉBRANCHER LE CORDON D'ALIMENTATION AVANT LE NETTOYAGE.

FILTRE À AIR

Le filtre à air se trouvant sur le côté gauche de l'appareil peut être retiré en soulevant simplement le châssis.



ATTENTION

Nettoyez le filtre à air avec un aspirateur en veillant à ce que toutes les poussières soient éliminées.

CONDENSEUR/ÉVAPORATEUR

Utilisez un accessoire à brosse avec l'aspirateur.

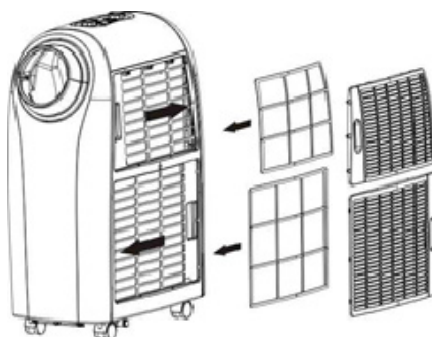

Mesures de sécurité



ATTENTION

- Installez dans un endroit accessible.
- Faites fonctionner uniquement l'appareil en position verticale.
- Ne l'exposez pas directement au soleil pour éviter la décoloration du plastique.
- N'utilisez pas l'appareil dans ou sur l'eau pour éviter un choc électrique.
- N'utilisez pas à proximité des appareils à gaz, des liquides inflammables ou des flammes.

Sources d'alimentation



AVERTISSEMENT

- Assurez-vous que votre prise électrique présente la même configuration que la fiche du climatiseur. Si elle est différente, faites appel à un électricien agréé.
- N'utilisez pas des adaptateurs de fiche.
- N'utilisez pas de rallonge.
- Ne retirez pas la broche de mise à la terre.
- Branchez toujours dans une prise à trois broches de mise à la terre. Le non-respect de ces instructions peut entraîner un décès, un incendie ou un choc électrique.

Sources d'alimentation

- Gardez toujours l'appareil à 0,9 m (3 pi) des postes de télévision ou de radio pour éviter tout risque d'interférence électromagnétique.
- Évitez toujours d'obstruer les orifices d'évacuation d'air.

INSTALLATION

EMPLACEMENT POUR L'UTILISATION

1. Étant donné que l'appareil diffuse de l'air chaud, ne le placez pas et ne l'utilisez pas dans un endroit confiné.
2. N'utilisez pas la machine dans un endroit humide.
3. Ne placez pas la machine dans un endroit ensoleillé, autrement l'appareil risquerait de s'arrêter à cause d'une surchauffe et la couleur de la machine peut très vite pâlir.

CONSEILS UTILES

L'appareil est équipé d'un thermorupteur spécial.

Assurez-vous que l'appareil n'est pas placé contre des objets qui gêneront l'entrée d'air (par ex. un meuble ou des rideaux), car cela affecte fortement ses performances.

Ne forcez pas le tuyau d'évacuation au-delà de sa longueur maximale et ne fixez pas de rallonges supplémentaires.

INSTALLATION DU TUYAU D'ÉVACUATION

1. Pour fixer le tuyau d'évacuation flexible à l'unité, faites pivoter directement (comme indiqué dans la figure ①) pivoter directement le tuyau dans le sens des aiguilles d'une montre sur la bague de sortie d'air chaud.
2. Pour retirer le tuyau d'évacuation flexible de l'unité, faites pivoter (comme indiqué dans la figure ②) le tuyau hors de la bague de sortie d'air chaud dans le sens contraire des aiguilles d'une montre.

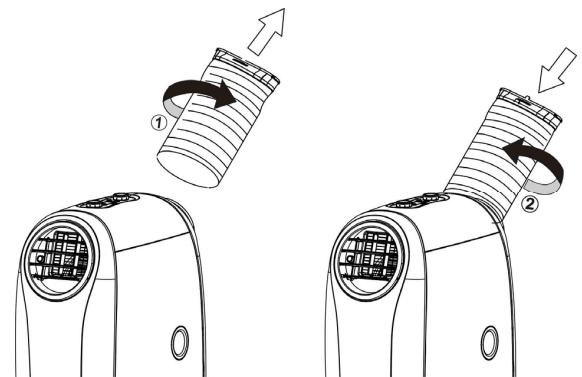

INSTALLATION DE L'ORIFICE D'ÉVACUATION D'AIR CHAUD

Suivez les étapes ci-dessous pour assembler les adaptateurs pour tuyau sur l'appareil avant de l'utiliser.

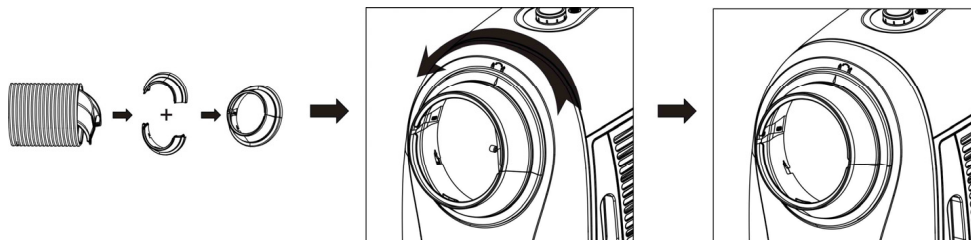

INSTALLATION

INSTALLATION DE LA TROUSSE D'ÉTANCHÉITÉ DE FENÊTRE

1. Installez le tuyau d'évacuation flexible et la trousse d'étanchéité de fenêtre coulissante verticalement ou horizontalement.
2. Faites glisser la trousse d'étanchéité de fenêtre pour régler la longueur de la fenêtre.

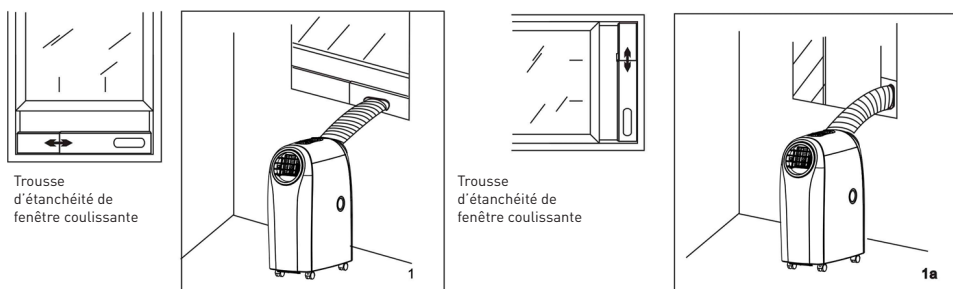

Comment profiter de la fonction de chauffage

1. Retirez et inversez l'orifice d'évacuation d'air chaud et froid, puis réinstallez les orifices d'air comme le montre l'image 03.
2. Faites tourner l'appareil et faites passer le tuyau d'alimentation à travers la fenêtre, ou une autre ouverture, comme illustré dans la section « Installation de la trousse d'étanchéité de fenêtre » ci-dessus.

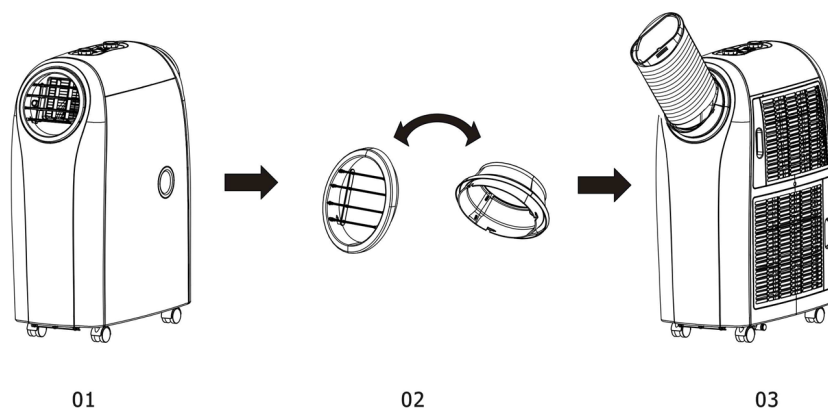

DÉPANNAGE

DÉPANNAGE

CODE D'ERREUR	CAUSE	DÉPANNAGE
E1	Court-circuit électrique du capteur de température et de la carte de circuits imprimés	Communiquez avec un électricien pour les réparer
E2	Court-circuit électrique du capteur de température, tube en cuivre et du câblage de la carte de circuits imprimés	Communiquez avec un électricien pour les réparer
E4	La plaque d'eau est pleine	Enlevez le bouchon en caoutchouc situé sur la partie inférieure de l'appareil pour évacuer l'eau.

(CE) N 842/2006 : Les R410A sont des gaz à effet de serre fluorés relevant du protocole de Kyoto. Leur potentiel de réchauffement planétaire (PRP) est de 2 088.



Ce marquage indique que ce produit ne doit pas être jeté avec les autres ordures ménagères dans l'ensemble de l'Union européenne. Pour éviter tous risques pour l'environnement ou la santé humaine dus à l'élimination incontrôlée des déchets, veuillez le recycler pour une réutilisation durable des ressources matérielles. Renseignez-vous sur les des systèmes de reprise et de collecte ou communiquez avec le revendeur auprès duquel vous avez acheté le produit pour retourner votre appareil usagé, car il peut recycler en toute sécurité les produits.



Friedrich Air Conditioning Co.
10001 Reunion Place, Suite 500
San Antonio, TX 78216
1-800-541-6645
www.friedrich.com