



T1 Pro

Non-Programmable
Thermostat

Installation Instructions

.....
Package Includes:

- T1 Pro Thermostat
 - UWP™ Mounting System
 - Decorative Cover Plate
 - Screws and Anchors
 - 2 AA Batteries
 - Thermostat Literature
-

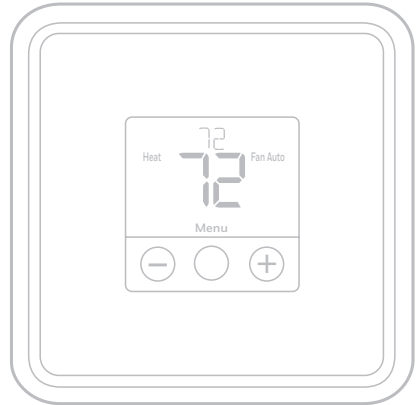

**TH1110D2009,
TH1010D2000,
Read before installing**

Optional Cover Plate installation

NOTE: If Optional Cover Plate is not required, see “UWP Mounting System installation” on next page.

Use the **Optional Cover Plate** when you need to cover paint gap from old thermostat.

There are different cover plates depending on when the thermostat was manufactured.

For the square cover plate:

1. Separate the Cover Plate from Mounting Plate.
2. Mount the Mounting Plate on to the wall using any of the 8 screw holes. Insert and tighten mounting screws supplied with Cover Plate Kit. Do not overtighten. See Figure 2. Make sure the Mounting Plate is level.
3. Attach the UWP by hanging it on the top hook of the Mounting Plate and then snapping the bottom of the UWP in place. See Figure 3.
4. Snap the Cover Plate onto the Mounting Plate. See Figure 4.

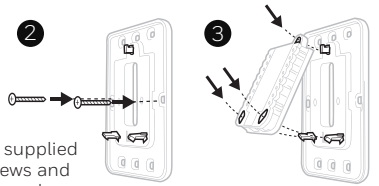
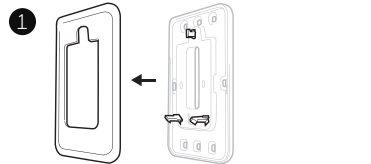

Use supplied screws and wall anchors

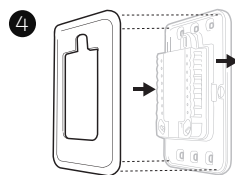

For the rectangular cover plate:

1. Mount the Cover Plate on the wall using any of the 6 screw holes. Insert and tighten the mounting screws supplied with the Cover Plate. Do not overtighten. See Figure 1. Make sure the Cover Plate is level. Attach the UWP by hanging it on the top hook of the Cover Plate and then snapping the bottom of the UWP in place. See Figure 2.
2. If there are no existing wall anchors:
 - a. Position the Cover Plate on wall. Level and mark hole positions. See Figure 1.
 - b. Drill holes at marked positions, and then lightly tap supplied wall anchors into the wall using a hammer.
 - If your box contains red anchors, drill $7/32$ " (5.6 mm) holes.
 - If your box contains yellow anchors, drill $3/16$ " (4.8 mm) holes.
 - Use 2x supplied screws (#8 1-1/2" (38 mm) for red anchors and #6 1-1/2" (38 mm) for yellow anchors).

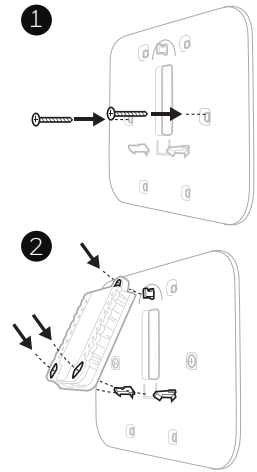

UWP Mounting System installation

1. Before starting, turn the power off at the breaker box or switch. Open package to find the UWP. See Figure 1.
2. Position the UWP on wall. Level and mark hole positions. See Figure 2.

Drill holes at marked positions, and then lightly tap supplied wall anchors into the wall using a hammer.

- If your box contains red anchors, drill $7/32$ " holes.
- If your box contains yellow anchors, drill $3/16$ " holes.
3. Pull the door open and insert the wires through wiring hole of the UWP. See Figure 3.
4. Place the UWP over the wall anchors. Insert and tighten mounting screws supplied with the UWP. Do not overtighten. Tighten until the UWP no longer moves. Close the door. See Figure 4.

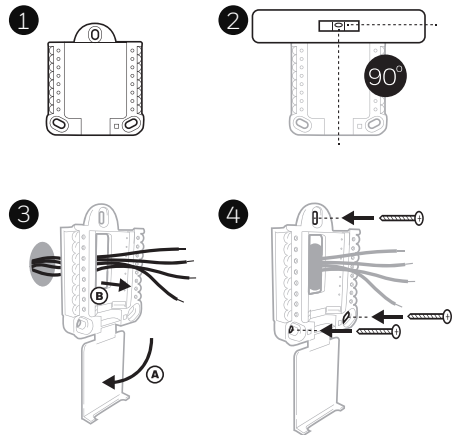

Use 3x supplied screws (#8 1-1/2 for red anchors and #6 1-1/2 for yellow anchors)

Power options

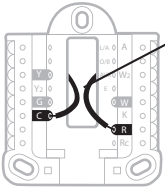

Insert **R** and **C** wires into designated terminals for primary AC power (C terminal is optional if batteries are installed, but it is recommended). Remove wires by depressing the terminal tabs.

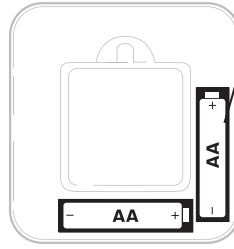

Insert AA batteries for primary or backup power.

Setting Slider Tabs

Set R Slider Tab.

- Use built-in jumper (**R Slider Tab**) to differentiate between one or two transformer systems.
- If there is only one R wire, and it is connected to the **R**, **Rc**, or **RH** terminal, set the slider to the up position (**1 wire**).
- If there is one wire connected to the **R** terminal and one wire connected to the **Rc** terminal, set the slider to the down position (**2 wires**).

NOTE: Slider Tabs for U terminals should be left in place for T1 Pro models.

UWP Mounting System

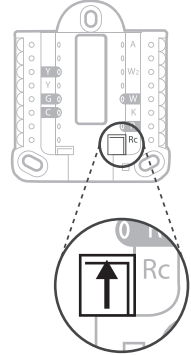

R/Rc Slider Tab
(built-in jumper)

UWP Wiring terminal designations

		L/A - A	Not used for T1 thermostat.
		O/B	Changeover Valve (TH1110D only)
Y	Compressor contactor (stage 1)	AUX - W2	Not used for T1 thermostat.
Y2	Not used for T1 thermostat.	E	Not used for T1 thermostat.
G	Fan Relay	W	Heat relay (stage 1)
C	24VAC common. For 2 transformer systems, use common wire from cooling transformer.	K	Not used for T1 thermostat.
		R	24VAC power from heating transformer*
		Rc	24VAC power from cooling transformer*

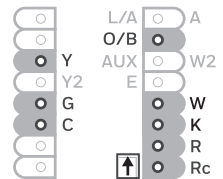

Note: Not all terminals may be used, depending on the system type that is being wired. The most commonly used terminals are shaded.

* Terminal can be jumped using Slider Tab. See "Setting Slider Tabs" above.

Wiring conventional systems: forced air and hydronics

Shaded areas below apply only to TH1110D.

1H/1C System (1 transformer)

R	Power [1]
Rc	[R+Rc joined by Slider Tab] [2]
Y	Compressor contactor
C	24VAC common [3]
W	Heat relay
G	Fan relay

Heat-only System

R	Power [1]
Rc	[R+Rc joined by Slider Tab] [2]
C	24VAC common [3]
W	Heat relay

Heat-only System (Series 20) [5]

R	Series 20 valve terminal "R" [1]
Rc	[R+Rc joined by Slider Tab] [2]
Y	Series 20 valve terminal "W"
C	24VAC common [3]
W	Series 20 valve terminal "B"

Heat-only System

(power open zone valve) [5]

R	Power [1]
Rc	[R+Rc joined by Slider Tab] [2]
W	Valve
C	24VAC common [3]

1H/1C System (2 transformers)

R	Power (heating transformer) [1]
Rc	Power (cooling transformer) [1]
Y	Compressor contactor
C	24VAC common [3, 4]
W	Heat relay
G	Fan relay

Heat-only System with Fan

R	Power [1]
Rc	[R+Rc joined by Slider Tab] [2]
C	24VAC common [3]
W	Heat relay
G	Fan relay

Cool-only System

R	Power [1]
Rc	[R+Rc joined by Slider Tab] [2]
Y	Compressor contactor
C	24VAC common [3]
G	Fan relay

Wiring heat pump systems

1H/1C Heat Pump System

R	Power [1]
Rc	[R+Rc joined by Slider Tab] [2]
Y	Compressor contactor
C	24VAC common [3]
O/B	Changeover valve [7]
G	Fan relay

NOTES

Wire specifications: Use 18- to 22-gauge thermostat wire. Shielded cable is not required.

- | | | | |
|------------|---|------------|---|
| [1] | Power supply. Provide disconnect means and overload protection as required. | [5] | In ISU set Heat system type to Radiant Heat. Set number of cool stages to 0. |
| [2] | Move R-Slider Tab on UWP to the R setting. For more information, see "Setting Slider Tabs" on page 3 | [7] | In Installer Setup, set changeover valve to O (for cool changeover) or B (for heat changeover). |
| [3] | Optional 24VAC common connection. | | |
| [4] | Common connection must come from cooling transformer. | | |

Thermostat mounting

1. Push excess wire back into the wall opening.
2. Close the UWP door. It should remain closed without bulging.
3. Align the UWP with the thermostat, and push gently until the thermostat snaps in place.
4. Turn the power on at the breaker box or switch.

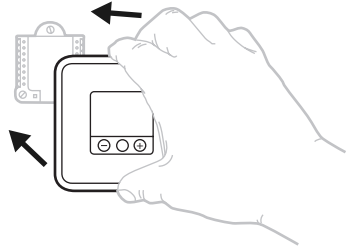

System operation settings

- 1 Press the **Menu** to cause the Mode and Fan menus to appear.
- 2 Press **Mode** (⊖) to cycle through the available modes.

NOTE: Available System modes vary by model and system settings.

System modes:

- **Heat:** Thermostat controls only the heating system.
- **Cool:** Thermostat controls only the cooling system.
- **Off:** Heating and cooling system is off. Fan will still operate if fan is set to On.

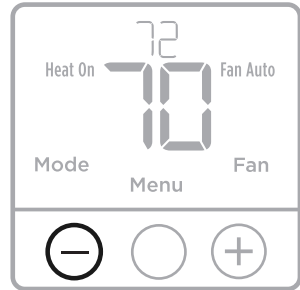

Fan operation settings

- 1 Press **Menu** to cause the Mode and Fan menus to appear.
- 2 Press **Fan** (⊕) to cycle through Fan modes.

NOTE: Available Fan modes vary with system settings.

Fan modes:

- **Auto:** Fan runs only when the heating or cooling system is on.
- **On:** Fan is always on.

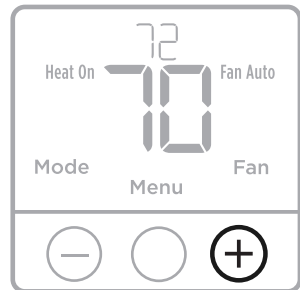

Installer setup (ISU)

- 1 Press and hold **Menu** (center) for approximately 3 seconds to enter menu.
- 2 Press **Edit** (⊖) to change values within a setup option.
- 3 Press **Next** (⊕) to advance to the next setup option.
- 4 Press **Done** to Save and return to the main menu screen.

NOTE: To keep the factory default settings, press ⊕ to advance through the setup options. Once you pass the last option, the thermostat will automatically save and return you to the main menu.

NOTE: A complete list of all setup (ISU) parameters and options starts below and continues through page 7.

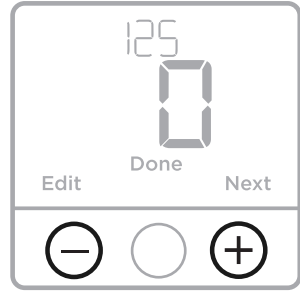
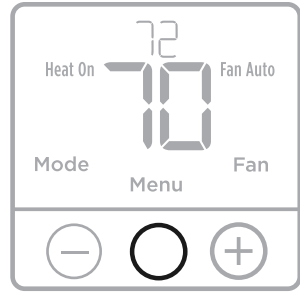

Installer setup options (ISU)

NOTE: Depending on system settings, not all options may be available.

# ISU	ISU Name	ISU Options (factory default in bold)
125	Temperature Indication Scale	0 = Fahrenheit 1 = Celsius
200	Heating System Type	1 = Conventional Forced Air Heat 2 = Heat Pump (TH1110D only) 3 = Radiant Heat 5 = None (Cool Only) <i>Note: This option selects the basic system type your thermostat will control.</i>
205	Heating Equipment Type	<i>Conventional Forced Air Heat:</i> 1 = Standard Efficiency Gas Forced Air 2 = High Efficiency Gas Forced Air 3 = Oil Forced Air 4 = Electric Forced Air 5 = Hot Water Fan Coil <i>Heat Pump:</i> 7 = Air to Air Heat Pump 8 = Geothermal Heat Pump <i>Radiant Heat:</i> 9 = Hot Water Radiant Heat 12 = Steam <i>Note: This option selects the equipment type your thermostat will control.</i> <i>Note: This feature is NOT displayed if feature 200 is set to Cool Only.</i>
218	Reversing Valve O/B	0 = O (O/B in Cool) 1 = B (O/B in Heat) <i>Note: This option is only displayed if the Heat Pump configured. Select whether reversing valve O/B should energize in cool or in heat.</i>

Installer setup options (ISU) (continued)

# ISU	ISU Name	ISU Options (factory default in bold)
220	Cool Stages / Compressor Stages 200=Conv / 200=HP	0, 1 Note: Select how many Cool or Compressor stages of your equipment the thermostat will control. Set value to 0 if you do not have Cool Stage/ Compressor Stage. This ISU will not be shown on TH1010D model.
221	Heat Stages	0, 1 Note: Select how many Heat stages of your equipment the thermostat will control. This ISU will not be shown on TH1010D model.
230	Fan Control in Heat	1 = Equipment Controls Fan 2 = Thermostat Controls Fan Note: This ISU is only displayed if ISU 205 is set to Electric Forced Air or Fan Coil.
430	Minimum Cool Setpoint	50 °F to 99 °F (50 °F) 10.0 °C to 37.0 °C (10.0 °C) Note: The cool temperature cannot be set below this level. This ISU will not be shown on TH1010D model unless ISU 200 is set to 5 (cool only).
431	Maximum Heat Setpoint	32 °F to 90 °F (90 °F) 0 °C to 32.0 °C (32 °C) Note: The heat temperature cannot be set above this level. This ISU will not be shown on TH1010D model unless ISU 200 is not set to 5 (cool only).
1400	Backlighting	0 = On Demand 1 = Continuous Note: Common wire needed for continuous. This ISU will not be shown if the device is powered only by battery.
1420	Temperature Display Offset	-3 to 3F (0) -1.5 to 1.5C (0) Note: 0 °F - No difference in displayed temperature and the actual room temperature. The thermostat can display up to 3 °F (1.5 C) lower or higher than the actual measured temperature.

Specifications

Temperature Ranges

Heat: 32 °F to 90 °F (0 °C to 32.0 °C)

Cool: 50 °F to 99 °F (10.0 °C to 37.0 °C)

Operating Ambient Temperature

32 °F to 102 °F (0 °C to 38.9 °C)

Shipping Temperature

-20 °F to 120 °F (-28.9 °C to 48.9 °C)

Operating Relative Humidity

5% to 90% (non-condensing)

Physical Dimensions in inches (mm) (H x W x D)

4-1/16" H x 4-1/16" W x 1-5/32" D

103.5 mm H x 103.5 mm W x 29 mm D

Electrical Ratings

Terminal	Voltage (50/60Hz)	Running Current
W Heating	20-30 Vac	0.02-1.0 A
(Powerpile)	750 mV DC	100 mA DC
Y Compressor Stage 1	20-30 Vac	0.02-1.0 A
G Fan	20-30 Vac	0.02-0.5 A
O/B Changeover (TH1110D only)	20-30 Vac	0.02-0.5 A

**CAUTION: ELECTRICAL HAZARD**

Can cause electrical shock or equipment damage. Disconnect power before beginning installation.

**CAUTION: EQUIPMENT DAMAGE HAZARD**

Compressor protection is bypassed during testing. To prevent equipment damage, avoid cycling the compressor quickly.

**CAUTION: MERCURY NOTICE**

If this product is replacing a control that contains mercury in a sealed tube, do not place the old control in the trash. Contact your local waste management authority for instructions regarding recycling and proper disposal.

**CAUTION: ELECTRONIC WASTE NOTICE**

The product should not be disposed of with other household waste. Check for the nearest authorized collection centers or authorized recyclers. The correct disposal of end-of-life equipment will help prevent potential negative consequences for the environment and human health.

FCC statement at:

<https://customer.resideo.com/en-US/support/residential/codes-and-standards/FCC15105/Pages/default.aspx>

Customer assistance

For assistance with this product, please visit honeywellhome.com/support

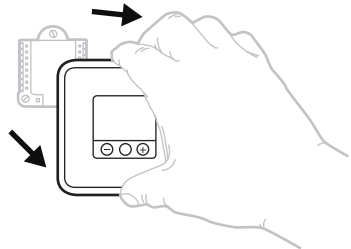

Pull to remove the thermostat from the UWP.

**resideo****www.resideo.com**

Resideo Technologies, Inc.
1985 Douglas Drive North, Golden Valley, MN 55422
<https://www.honeywellhome.com/support>
33-00189EFS-09 M.S. Rev. 09-20 | Printed in United States

© 2020 Resideo Technologies, Inc. All rights reserved.
The Honeywell Home trademark is used under license from Honeywell International, Inc. This product is manufactured by Resideo Technologies, Inc. and its affiliates.

Tous droits réservés. La marque de commerce Honeywell Home est utilisée avec l'autorisation d'Honeywell International, Inc. Ce produit est fabriqué par Resideo Technologies, Inc. et ses sociétés affiliées.

Todos los derechos reservados. La marca comercial Honeywell Home se utiliza bajo licencia de Honeywell International, Inc. Este producto es fabricado por Resideo Technologies, Inc. y sus afiliados.

**33-00189EFS-09**



T1 Pro

Thermostat non programmable

Notice d'installation

.....
La boîte comprend :

- Thermostat T1 Pro
 - Système de montage UWP™
 - Plaque décorative
 - Vis et chevilles
 - 2 piles AA
 - Documentation du thermostat
-

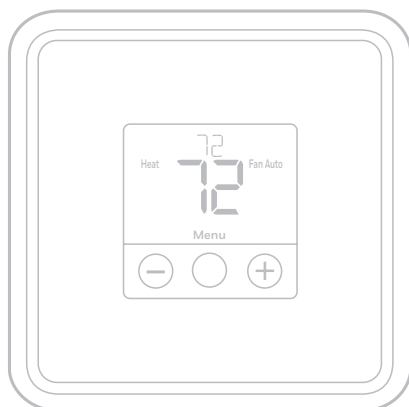

**TH1110D2009,
TH1010D2000,
Lire avant l'installation**

Installation de la plaque de couvercle en option

REMARQUE : Si la plaque de recouvrement en option n'est pas requise, consultez la section « Installation du système de montage UWP » à la page suivante.

Utilisez la **plaque de recouvrement en option** lorsque vous devez couvrir les coupures de peinture de l'ancien thermostat.

Il existe différentes plaques de recouvrement selon la date de fabrication du thermostat.

Plaque de recouvrement carrée :

1. Séparez la plaque de recouvrement de la plaque de fixation.
2. Fixez la plaque de fixation au mur en utilisant n'importe lesquels des 8 trous de vis. Insérez et vissez les vis de fixation fournies avec la trousse de plaque de recouvrement. Ne serrez pas trop. Voir la figure 2. Confirmez que la plaque de recouvrement est de niveau.
3. Attachez la plaque UWP en la suspendant depuis le crochet supérieur de la plaque de fixation, puis encliquez le bas de la plaque UWP. Voir la figure 3.
4. Encliquez la plaque de recouvrement sur la plaque de fixation. Voir la figure 4.

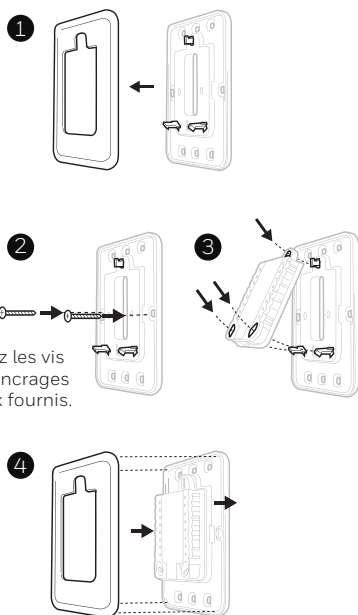

Utilisez les vis et les ancrages muraux fournis.

Plaque de recouvrement rectangulaire :

1. Posez la plaque de recouvrement au mur à l'aide des 6 trous de vis. Insérez et serrez les vis fournies avec le couvercle de recouvrement. Ne serrez pas excessivement. Voir la figure 1. Assurez-vous que la plaque de recouvrement est de niveau. Fixez l'UWP en l'accrochant au crochet supérieur de la plaque de recouvrement, puis en l'enclenchant en place par le bas. Voir la figure 2.
2. Fixation au mur sans utiliser les ancrages existants:
 - a. Positionnez la plaque de recouvrement sur le mur. Placez-le de niveau, puis marquez l'emplacement des trous. Voir la figure 1.
 - b. Percez les trous aux emplacements marqués, puis à l'aide d'un marteau, posez doucement les ancrages de mur fournis.
 - Si votre boîte contient des ancrages rouges, percez des trous de 5,6 mm (7/32 po).
 - Si votre boîte contient des ancrages jaunes, percez des trous de 4,8 mm (3/16 po).
 - Utilisez les deux vis (n° 8 1 1/2 po [38 mm]) pour les ancrages rouges et n° 6 1 1/2 po [38 mm] pour les ancrages jaunes).

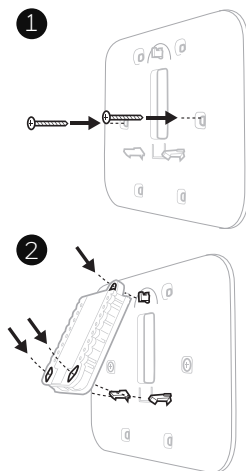

Utiliser les 3 vis fournies (N° 8 – 1 1/2 po pour les ancrages rouges; N° 6 – 1 1/2 po pour les ancrages jaunes)

Installation du système de montage UWP

1. Avant le démarrage, éteindre l'alimentation au niveau du disjoncteur du circuit ou de l'interrupteur. Ouvrir l'emballage du UWP. Voir la Figure 1.
2. Placer le UWP sur le mur. Le mettre à niveau et marquer les positions des trous. Voir la Figure 2.

Percez des trous aux emplacements marqués, puis taper légèrement sur les chevilles murales fournies dans le mur à l'aide d'un marteau.

- Si votre boîtier est accompagné d'ancrages rouges, percez des trous de 7/32 po (5.6 mm).
 - Si votre boîtier est accompagné d'ancrages jaunes, percez des trous de 3/16 po (4.76 mm).
3. Ouvrir le couvercle et faire passer les fils par l'ouverture réservée aux fils du UWP. Voir la Figure 3.
 4. Placer le UWP sur les chevilles murales. Insérer et serrer les vis de montage fournies avec le UWP. Ne pas trop serrer. Serrer jusqu'à ce que le UWP ne bouge plus. Fermer le couvercle. Voir la Figure 4.

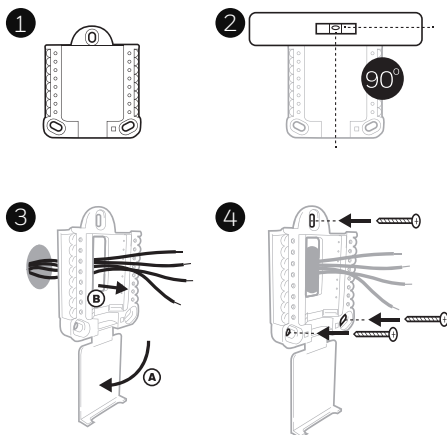

Utiliser les 3 vis fournies (N° 8 – 1 1/2 po pour les ancrages rouges; N° 6 – 1 1/2 po pour les ancrages jaunes)

Options d'alimentation

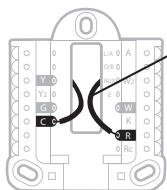

Insérer les fils **R** et **C** dans les bornes désignées pour l'alimentation principale en courant alternatif (la borne C est facultative si les piles sont installées, mais elle est recommandée). Retirer les fils en appuyant sur les languettes de la borne.

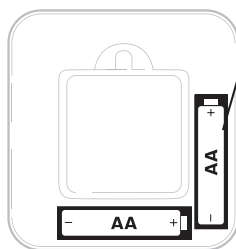

Insérer les piles AA pour assurer l'alimentation principale ou de secours.

Réglages des curseurs (cavalier intégré)

Régler le curseur R

- Utiliser le commutateur de liaison intégré (**curseur R**) pour différencier entre un l'autre système de transformateur.
- S'il n'y a qu'un seul fil R et s'il est connecté à la borne **R**, **Rc** ou **RH**, régler le curseur sur la position haute (1 fil).
- S'il y a un fil connecté à la borne R et un fil connecté à la borne **Rc**, régler le curseur sur la position basse (**2 fils**).

NOTA: Les curseur des bornes U doivent être laissés en position pour les modèles T1 Pro.

Sistema de montaje con UWP

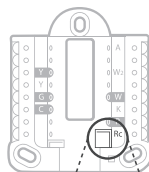

Curseur R/Rc (cavalier intégré)

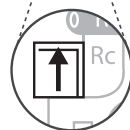

Caractéristiques du terminal de câblage UWP

		L/A - A	Ne peut être utilisé pour le câblage du thermostat T1.	
		O/B	Vanne de commutation (TH1110D seulement)	
Y	Contacteur de compresseur (étage 1)	AUX - W2	Ne peut être utilisé pour le câblage du thermostat T1.	<p>Remarque : Les bornes ne peuvent pas toutes être utilisées, selon le type de système qui est connecté. Les bornes les plus couramment utilisées sont ombrées.</p>
Y2	Ne peut être utilisé pour le câblage du thermostat T1.	E	Ne peut être utilisé pour le câblage du thermostat T1.	
G	Relais de ventilateur	W	Relais de chauffage (étage 1)	
C	24 V c.a. commune. Pour les systèmes à deux transformateurs, utiliser le fil commun du transformateur de refroidissement.	K	Ne peut être utilisé pour le câblage du thermostat T1.	
		R	Alimentation 24 V c.a. du transformateur de chauffage*	
		Rc	Alimentation 24 V c.a. du transformateur de refroidissement*	

* La borne peut être reliée à l'aide du curseur. Voir « Réglage des curseurs » ci-dessus.

Câblage des systèmes conventionnels : air forcé et hydronique

Les cases grises ci-dessous s'appliquent uniquement au **TH1110D**.

Système à 1 étage de chauffage/1 étage de refroidissement (1 transformateur)

R	Alimentation [1]
Rc	[R+Rc liés par le curseur] [2]
Y	Contacteur du compresseur
C	Borne commune 24 V c.a. [3]
W	Relais de chauffage
G	Relais de ventilateur

Système de chauffage uniquement

R	Alimentation [1]
Rc	[R+Rc liés par le curseur] [2]
C	Borne commune 24 V c.a. [3]
W	Relais de chauffage

Système de chauffage uniquement (Série 20) [5]

R	Borne R de vanne série 20 [1]
Rc	[R+Rc liés par le curseur] [2]
Y	Borne W de vanne série
C	Borne commune 24 V c.a. [3]
W	Borne B de vanne série 20

Système de chauffage uniquement

(vanne de zone à ouverture motorisée) [5]

R	Alimentation [1]
Rc	[R+Rc liés par le curseur] [2]
W	Vanne
C	Borne commune 24 V c.a. [3]

Système à 1 étage de chauffage/1 étage de refroidissement (2 transformateurs)

R	Alimentation (transformateur de chauffage) [1]
Rc	Alimentation (transformateur de refroidissement) [1]
Y	Contacteur du compresseur
C	Borne commune 24 V c.a. [3, 4]
W	Relais de chauffage
G	Relais de ventilateur

Système de chauffage uniquement avec ventilateur

R	Alimentation [1]
Rc	[R+Rc liés par le curseur] [2]
C	Borne commune 24 V c.a. [3]
W	Relais de chauffage
G	Relais de ventilateur

Système de refroidissement uniquement

R	Alimentation [1]
Rc	[R+Rc liés par le curseur] [2]
Y	Contacteur du compresseur
C	Borne commune 24 V c.a. [3]
G	Relais de ventilateur

Câblage des systèmes à thermopompe

Système de thermopompe à 1 étage de chauffage/1 étage de refroidissement

R	Alimentation [1]
Rc	[R+Rc liés par le curseur] [2]
Y	Contacteur du compresseur
C	Borne commune 24 V c.a. [3]
O/B	Vanne de commutation [7]
G	Relais de ventilateur

REMARQUES

Caractéristiques de câblage : Utiliser un fil de thermostat de calibre 18 à 22. Câble blindé non requis.

- | | | | |
|-----|---|-----|---|
| [1] | Alimentation. Assurer au besoin un dispositif de coupure et une protection contre les surcharges. | [5] | Dans la configuration installateur (ISU), régler le type de système de chauffage sur chauffage rayonnant. Régler le nombre d'étages de refroidissement sur 0. |
| [2] | Mettre le curseur R de la plaque murale sur R . Pour des informations supplémentaires, consulter « Réglage des curseurs » à la page 3. | [7] | Dans la configuration installateur, régler la vanne de commutation sur O (pour commutation de refroidissement) ou B (pour commutation de chauffage). |
| [3] | Connexion commune 24 V c.a. facultative. | | |
| [4] | La connexion commune doit venir du transformateur de refroidissement. | | |

Montage du thermostat

1. Repousser le fil en excès dans l'ouverture du mur.
2. Fermer le couvercle du UWP. Elle doit rester fermée sans renflement.
3. Aligner l'UWP sur le thermostat, et appuyer doucement jusqu'à ce que le thermostat s'enclenche en place.
4. Mettre l'alimentation en marche au niveau du disjoncteur du circuit ou de l'interrupteur.

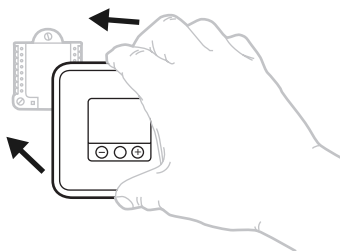

Réglages pour le fonctionnement du système

- 1 Appuyer sur **Menu** pour afficher les menus Mode et Fan (ventilateur).
- 2 Appuyer sur **Mode** (⊖) pour faire défiler les modes disponibles.

REMARQUE : Les modes de système disponibles varient en fonction du modèle et des paramètres du système.

Modes **Système** :

- **Heat (Chauffage)** : Le thermostat commande uniquement le système de chauffage.
- **Cool (Refroidissement)** : Le thermostat commande uniquement le système de refroidissement.
- **Off (Arrêt)** : Le système de chauffage et de refroidissement est arrêté. Le ventilateur continue de fonctionner s'il est réglé sur Marche.

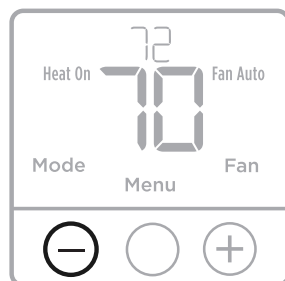

Réglages pour le fonctionnement du ventilateur

- 1 Appuyer sur **Menu** pour afficher les menus Mode et Fan (ventilateur).
- 2 Appuyer sur **Fan** (+) pour faire défiler les modes du Fan (ventilateur) disponibles.

REMARQUE : Les modes de ventilateur varient en fonction des paramètres du système.

Modes **Ventilateur** :

- **Auto** : Le ventilateur fonctionne uniquement lorsque le système de chauffage ou de refroidissement est en marche.
- **On (Marche)** : Le ventilateur est toujours activé.

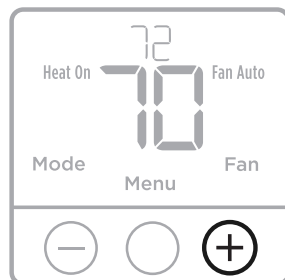

Configuration de l'installateur (ISU)

- 1 Appuyer et maintenir **Menu** (centre) pendant environ 3 secondes pour accéder au menu.
- 2 Appuyer sur **Edit** (⊖) pour modifier le réglage du paramètre de configuration affiché.
- 3 Appuyer sur **Next** (⊕) pour passer au paramètre de configuration suivant.
- 4 Appuyer sur **Done** pour enregistrer et revenir à l'écran du menu principal.

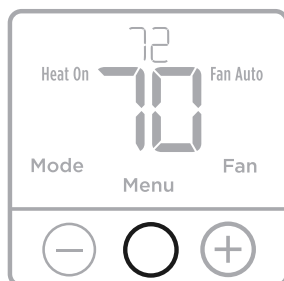

REMARQUE : Pour garder un réglage d'usine, appuyer sur (⊕) pour faire défiler les options de réglage. Une fois que vous aurez dépassé la dernière option, le thermostat sauvegardera automatiquement le réglage d'usine et vous retournera au menu principal.

REMARQUE : Une liste complète de tous les paramètres de configuration et options de l'installateur (ISU) commence ci-dessous et continue jusqu'à la page 7.

Options de configuration

REMARQUE : En fonction des paramètres du système, ces options peuvent ne pas être toutes disponibles.

N° du paramètre	Nom du paramètre	Options du paramètre (réglage d'usine en gras)
125	Échelle d'indication de température	0 = Fahrenheit 1 = Celsius
200	Type de système de chauffage	1 = Chauffage à air pulsé conventionnel 2 = Thermopompe (TH1110D uniquement) 3 = Chauffage rayonnant 5 = Aucun (refroidissement uniquement) <i>Remarque : Ce paramètre sélectionne le type de système de base contrôlé par le thermostat.</i>
205	Type d'équipement de chauffage	<i>Chauffage à air pulsé conventionnel :</i> 1 = Air pulsé à gaz efficacité standard 2 = Air pulsé à gaz haute efficacité 3 = Air pulsé au mazout 4 = Air pulsé électrique 5 = Ventilconvecteur à eau chaude <i>Thermopompe :</i> 7 = Thermopompe air-air 8 = Thermopompe géothermique <i>Chauffage rayonnant :</i> 9 = Chauffage rayonnant à eau chaude 12 = Vapeur <i>Remarque : Ce paramètre sélectionne le type d'équipement contrôlé par le thermostat. Remarque : Ce paramètre ne s'affichera que si le paramètre 200 est réglé sur Refroidissement uniquement.</i>
218	Robinet inverseur O/B	0 = O (O/B sur refroidissement) 1 = B (O/B sur chauffage) <i>Remarque : Ce paramètre ne s'affichera que si la thermopompe est configurée. Sélectionnez si la vanne d'inversion O/B doit s'activer lors du chauffage ou du refroidissement.</i>

Options de configuration (suite)

N° du paramètre	Nom du paramètre	Options du paramètre (réglage d'usine en gras)
220	Étages de refroidissement / Étages du compresseur 200=Conv / 200=HP	0, 1 <i>Remarque : Sélectionnez le nombre d'étages de refroidissement ou de compresseur contrôlés par le thermostat. Réglez la valeur sur 0 s'il n'y a pas d'étage de refroidissement/compresseur. Ce paramètre n'apparaît pas sur le modèle TH1010D.</i>
221	Étages de chauffage	0, 1 <i>Remarque : Sélectionnez le nombre d'étages de chauffage contrôlés par le thermostat. Ce paramètre n'apparaît pas sur le modèle TH1010D.</i>
230	Réglage du ventilateur pour le chauffage	1 = L'équipement contrôle le ventilateur 2 = Le thermostat contrôle le ventilateur <i>Remarque : Ce paramètre ne s'affichera que si la configuration ISU 205 est réglée à air pulsé électrique ou ventilo-convecteur.</i>
430	Point de consigne minimum pour le refroidissement	50 °F à 99 °F (50 °F) 10,0 °C à 37,0 °C (10,0 °C) <i>Remarque : La température de refroidissement ne peut pas être réglée en dessous de ce niveau. Ce paramètre ne s'affichera pas sur le modèle TH1010D à moins que la configuration no. 200 soit réglée à 5 (refroidissement uniquement).</i>
431	Point de consigne maximum pour le chauffage	32 °F à 90 °F (90 °F) 0 °C à 32,0 °C (32 °C) <i>Remarque : La température de chauffage ne peut pas être réglée au-dessus de ce niveau. Ce paramètre ne s'affichera pas sur le modèle TH1010D à moins que la configuration no. 200 soit réglée à 5 (refroidissement uniquement).</i>
1400	Rétroéclairage	0 = Sur demande 1 = Continu <i>Remarque : Fil commun nécessaire pour fonctionnement continu. Ce paramètre ne s'affichera pas si l'appareil est alimenté par des piles.</i>
1420	Décalage d'affichage de température	-3 °F à 3 °F (0) -1,5 °C à 1,5 °C (0) <i>Remarque : 0 °F – aucune différence entre la température affichée et la température réelle de la pièce. Le thermostat peut afficher une température jusqu'à 1,5 °C (3 °F) plus ou moins élevée que la température réelle.</i>

Caractéristiques techniques

Plages de température

Chauffage : 32 °F à 90 °F (0 °C à 32,0 °C)

Refroidissement : 50 °F à 99 °F (10,0 °C à 37,0 °C)

Température de service

32 °F à 102 °F (0 °C à 38,9 °C)

Température d'expédition

-20 °F à 120 °F (-28,9 °C à 48,9 °C)

Humidité relative de service

5 % à 90 % (sans condensation)

Encombrement en po (mm) (H x L x P)

4-1/16 po de haut x 4-1/16 po de large x 1-5/32 po de profondeur

103,5 mm de haut x 103,5 mm de large x 29 mm de profondeur

Caractéristiques électriques

Borne	Tension (50/60 Hz)	Courant de fonctionnement
W Chauffage	20-30 V c.a.	0,02-1,0 A
(Powerpile)	750 mV c.c.	100 mA c.c.
Y Étage de compresseur	20-30 V c.a.	0,02-1,0 A
G Ventilateur	20-30 V c.a.	0,02-0,5 A
O/B Commutation (TH1110D seulement)	20-30 V c.a.	0,02-0,5 A



MISE EN GARDE: RISQUE DE CHOC ÉLECTRIQUE

Peut provoquer des chocs électriques ou endommager le matériel. Couper l'alimentation électrique avant d'effectuer le raccordement.



MISE EN GARDE: RISQUE DE DOMMAGES DE L'ÉQUIPEMENT

La protection du compresseur est annulée durant le test. Pour éviter d'endommager l'équipement, éviter d'actionner le compresseur trop rapidement.



MISE EN GARDE : AVIS RELATIF AU MERCURE

Si ce produit remplace un régulateur contenant du mercure dans un tube scellé, ne pas mettre l'ancien régulateur à la poubelle. Contacter le responsable de gestion des déchets local pour les instructions concernant le recyclage et l'élimination.



MISE EN GARDE : AVIS DE DÉCHETS ÉLECTRONIQUES

Ne disposez pas ce produit avec les autres ordures ménagères. Recherchez les centres de collecte ou de recyclage accrédités les plus proches. La mise au rebut appropriée de l'équipement en fin de vie aidera à prévenir tout effet potentiellement nuisible à l'environnement et à la santé humaine.

Déclaration de la FCC sur :

<https://customer.resideo.com/en-US/support/residential/codes-and-standards/FCC15105/Pages/default.aspx>

Service à la clientèle

Pour obtenir de l'aide avec ce produit, prière de visiter **honeywellhome.com/support**

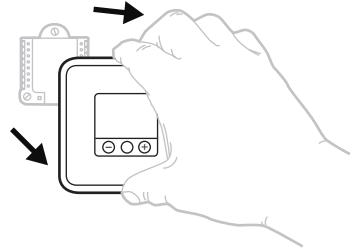

Tirer pour retirer le thermostat du UWP.



resideo

www.resideo.com

Resideo Technologies, Inc.
1985 Douglas Drive North, Golden Valley, MN 55422
<https://www.honeywellhome.com/support>
33-00189EFS-09 M.S. Rev. 09-20 | Imprimé aux États-Unis

© 2020 Resideo Technologies, Inc. All rights reserved.
The Honeywell Home trademark is used under license from Honeywell International, Inc. This product is manufactured by Resideo Technologies, Inc. and its affiliates.

Tous droits réservés. La marque de commerce Honeywell Home est utilisée avec l'autorisation d'Honeywell International, Inc. Ce produit est fabriqué par Resideo Technologies, Inc. et ses sociétés affiliées.

Todos los derechos reservados. La marca comercial Honeywell Home se utiliza bajo licencia de Honeywell International, Inc. Este producto es fabricado por Resideo Technologies, Inc. y sus afiliados.



33-00189EFS-09



T1 Pro

Termostato no programable

Instrucciones para la instalación

.....
El paquete incluye:

- Termostato T1 Pro
 - Sistema de montaje UWP™
 - Cubierta decorativa pequeña
 - Tornillos y tarugos
 - 2 baterías AA
 - Material de lectura sobre el termostato
-

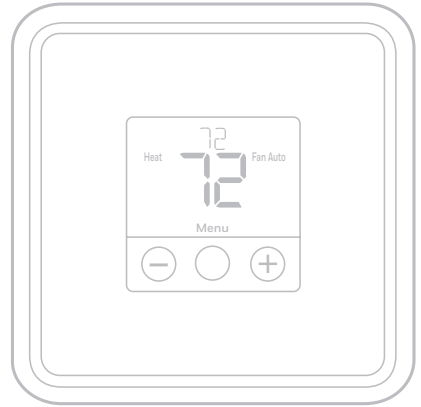

**TH1110D2009,
TH1010D2000,
Leer antes de instalar**

Instalación de la placa de cubierta opcional

NOTA: Si no es necesaria la placa de cubierta opcional, consulte la "Instalación de sistema de montaje UWP" en la página siguiente.

Utilice la **placa de cubierta opcional** cuando necesite cubrir los huecos de pintura del viejo termostato.

Existen diferentes placas de cubierta según la fecha de fabricación del termostato.

Instalación de la placa de cubierta cuadrada:

1. Separe la placa de cubierta de la placa de montaje.
2. Sujete la placa de montaje a la pared por medio de cualquiera de los 8 orificios para los tornillos. Inserte y ajuste los tornillos de montaje incluidos en el kit de la placa de cubierta. No ajuste demasiado. Consulte la Figura 2. Asegúrese de que la placa de montaje esté nivelada.
3. Cuelgue la UWP en el gancho superior de la placa de montaje y luego encaje la parte inferior en su lugar. Consulte la Figura 3.
4. Encaje la placa de cubierta sobre la placa de montaje. Consulte la Figura 4.

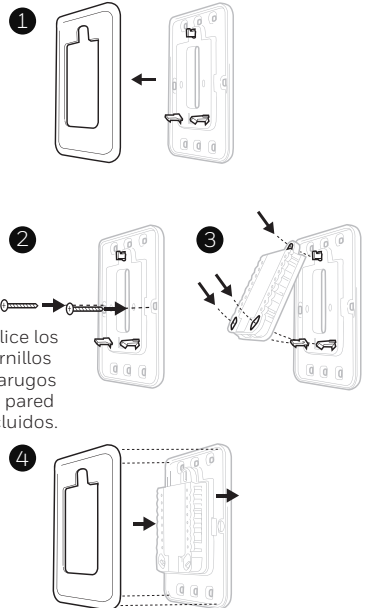

Instalación de la placa de cubierta rectangular:

1. Monte la placa de cubierta en la pared con uno de los 6 orificios para tornillos. Inserte y ajuste los tornillos de montaje suministrados con la placa de cubierta. No ajuste demasiado. Consulte la figura 1. Asegúrese de que la placa de cubierta esté nivelada. Fije el UWP colgándolo en el gancho superior de la placa de cubierta y luego enganche la parte inferior del UWP. Consulte la figura 2.
2. Si se monta en una pared sin anclajes:
 - a. Coloque la placa de cubierta en la pared. Nivele y marque las posiciones de los orificios. Consulte la figura 1.
 - b. Perfore los orificios en los lugares marcados y luego inserte cuidadosamente los anclajes suministrados en la pared con un martillo.
 - Si su caja contiene anclajes rojos, perfore orificios de 7/32 pulgadas (5,6 mm).
 - Si su caja contiene anclajes amarillos, perfore orificios de 3/16 pulgadas (4,8 mm).
 - Utilice 2 tornillos suministrados (#8 1-1/2 pulgadas (38 mm) para anclajes rojos y #6 1-1/2 pulgadas (38 mm) para anclajes amarillos).

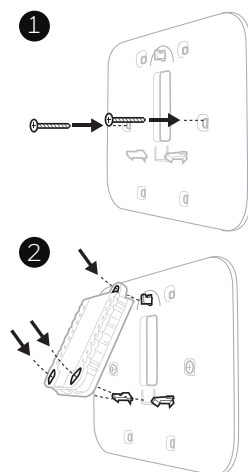

Use los 3 tornillos que se proporcionan (N.º 8 de 1-1/2 para los taquetes rojos y N.º 6 de 1-1/2 para los taquetes amarillos)

Instalación del sistema de montaje con UWP

1. Antes de comenzar, desconecte el suministro de electricidad en la caja de interruptores de circuito o el interruptor. Abra el paquete para encontrar la UWP. Consulte la Figura 1.
2. Coloque la UWP en la pared. Nivele y marque la posición de los tornillos. Consulte la Figura 2.

Perfore agujeros en las posiciones marcadas y después introduzca en la pared los tarugos que se suministran golpeando ligeramente con un martillo.

 - Si su caja contiene taquetes rojos, taladre agujeros de 7/32" (5.6 mm).
 - Si su caja contiene taquetes amarillos, taladre agujeros de 3/16" (4.76 mm).
3. Hale para abrir la tapa e inserte los cables a través del agujero de cableado en el UWP. Consulte la Figura 3.
4. Coloque la UWP sobre los tarugos de pared. Inserte y apriete los tornillos de montaje que se suministran con la UWP. No apriete demasiado. Apriete solo hasta que la UWP no se mueva. Cierre la tapa. Consulte la Figura 4.

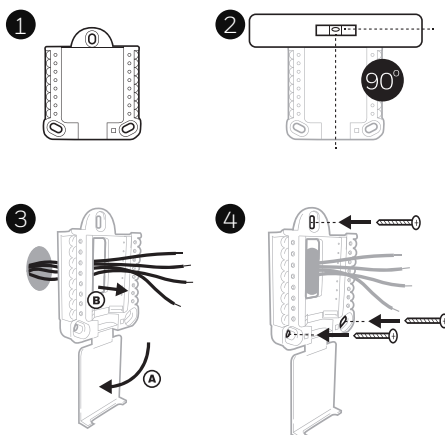

Use los 3 tornillos que se proporcionan (N.º 8 de 1-1/2 para los taquetes rojos y N.º 6 de 1-1/2 para los taquetes amarillos)

Opciones de suministro eléctrico

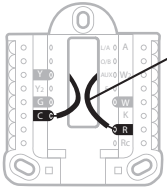

Inserte los cables **R** y **C** en los terminales designados para el suministro primario de energía de CA (el terminal **C** es opcional si se instalan baterías, pero se recomienda). Retire los cables presionando las lengüetas terminales.

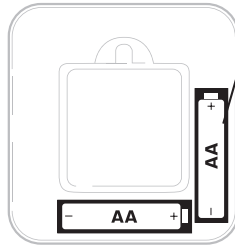

Inserte las baterías **AA** para suministro de energía primaria o de reserva.

Configuración de las lengüetas de los controles deslizantes

Configure la lengüeta del control deslizante **R**.

- Utilice el puente integrado (**lengüeta deslizante R**) para diferenciar entre uno o dos sistemas de transformadores.
- Si hay solo un cable **R** y está conectado al terminal **R**, **Rc** o **RH**, coloque el control deslizante en la posición superior (**1 cable**).
- Si hay solo un cable conectado al terminal **R** y un cable conectado al terminal **Rc**, configure el control deslizante en la posición inferior (**2 cables**).

NOTA: Las pestañas de la corredera U-terminal deben dejarse en su lugar en los modelos T1 Pro.

Sistema de montaje con UWP

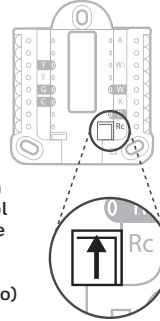

Lengüeta del control deslizante **R/Rc** (puente incorporado)

Designaciones de los terminales del cableado del UWP

		L/A - A	No se utiliza para el termostato T1.
		O/B	Válvula de cambio (únicamente TH1110D)
Y	Contactador del compresor (etapa 1)	AUX - W2	No se utiliza para el termostato T1.
Y2	No se utiliza para el termostato T1.	E	No se utiliza para el termostato T1.
G	Relé del ventilador	W	Relé de calefacción (etapa 1)
C	Común de 24 V CA. Para sistemas de 2 transformadores, utilice el cable común del transformador de refrigeración.	K	No se utiliza para el termostato T1.
		R	Alimentación de 24 V CA desde el transformador de calefacción*
		Rc	Alimentación de 24 V CA desde el transformador de refrigeración*

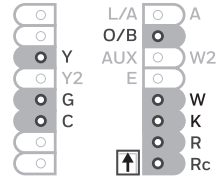

Nota: No todos los terminales se pueden utilizar, dependiendo del tipo de sistema que se está cableando. Los terminales de uso más común están sombreados.

* El terminal se puede puentear utilizando la lengüeta del control deslizante. Consulte "Configuración de las lengüetas de los controles deslizantes"

Cableado de sistemas convencionales: aire forzado e hidrónico

Las siguientes áreas sombreadas se aplican solo al **TH1110D**.

Sistema de 1 etapa de calefacción/1 etapa de refrigeración (1 transformador)

R	Alimentación [1]
Rc	[R+Rc unidos por la lengüeta del control deslizante] [2]
Y	Contactador del compresor
C	Común de 24 V CA [3]
W	Relé de calefacción
G	Relé del ventilador

Sistema de calefacción únicamente

R	Alimentación [1]
Rc	[R+Rc unidos por la lengüeta del control deslizante] [2]
C	Común de 24 V CA [3]
W	Relé de calefacción

Sistema de calefacción únicamente

(Series 20) [5]

R	Terminal "R" de la válvula de la Serie 20 [1]
Rc	[R+Rc unidos por la lengüeta del control deslizante] [2]
Y	Terminal "W" de la válvula de la Serie 20
C	Común de 24 V CA [3]
W	Terminal "B" de la válvula de la Serie 20

Sistema de calefacción únicamente (Válvula de zona accionada por electricidad) [5]

R	Alimentación [1]
Rc	[R+Rc unidos por la lengüeta del control deslizante] [2]
W	Válvula
C	Común de 24 V CA [3]

Sistema de 1 etapa de calefacción/1 etapa de refrigeración (2 transformadores)

R	Alimentación (transformador de calefacción) [1]
Rc	Alimentación (transformador de refrigeración) [1]
Y	Contactador del compresor
C	Común de 24 V CA [3, 4]
W	Relé de calefacción
G	Relé del ventilador

Sistema de calefacción únicamente con ventilador

R	Alimentación [1]
Rc	[R+Rc unidos por la lengüeta del control deslizante] [2]
C	Común de 24 V CA [3]
W	Relé de calefacción
G	Relé del ventilador

Sistema de refrigeración únicamente

R	Alimentación [1]
Rc	[R+Rc unidos por la lengüeta del control deslizante] [2]
Y	Contactador del compresor
C	Común de 24 V CA [3]
G	Relé del ventilador

Cableado de sistemas de bomba de calor

Sistema de bomba de calor de 1 etapa de calefacción/1 etapa de refrigeración

R	Alimentación [1]
Rc	[R+Rc unidos por la lengüeta del control deslizante] [2]
Y	Contactador del compresor
C	Común de 24 V CA [3]
O/B	Válvula de cambio [7]
G	Relé del ventilador

NOTAS

Especificaciones del cable: Utilice cable para termostato de calibre 18 a 22. No se requiere cable blindado.

- [1] Suministro de energía. Proporcione los medios de desconexión y de protección contra sobrecargas según se requiera.
- [2] Mueva la lengüeta del control deslizante **R** de la placa de pared a la posición R. Para obtener más información, consulte "Configuración de las lengüetas de los controles deslizantes" en la página 3.
- [3] Conexión común de 24 V CA opcional.
- [4] La conexión común deberá realizarse desde el transformador de refrigeración.
- [5] En ISU, configure el tipo de sistema en calefacción a calefacción radiante. Configure la cantidad de etapas de refrigeración a 0.
- [7] En la configuración por el instalador, configure la válvula de cambio en O (para un cambio a refrigeración) o B (para cambio a calefacción).

Montaje del termostato

1. Introduzca el excedente de cable en la abertura de la pared.
2. Cierre la tapa de la placa de la UWP. Debe permanecer cerrada sin quedar protuberante.
3. Alinee la UWP con el termostato y presione suavemente hasta que el termostato calce en su lugar.
4. Conecte el suministro de electricidad en la caja de interruptores de circuito o en el interruptor.

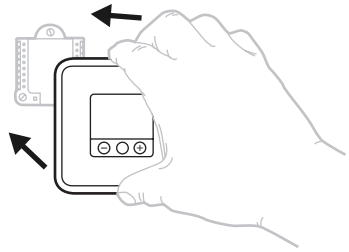

Configuraciones del sistema operativo

1. Presione **Menu** (Menú) para que aparezcan los menús Mode (Modo) y Fan (Ventilador).
2. Presione **Mode** (Modo) (⊖) para ver las opciones de modos disponibles.

NOTA: Los modos disponibles del sistema varían según el modelo y las configuraciones del sistema.

Modos del **sistema**:

- **Heat (Calefacción):** El termostato controla solamente el sistema de calefacción.
- **Cool (Refrigeración):** El termostato controla solamente el sistema de refrigeración.
- **Off (Apagado):** El sistema de calefacción y refrigeración está apagado. El ventilador aún funcionará si está configurado en On (Encendido).

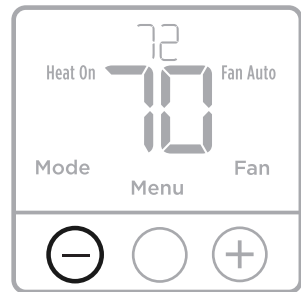

Configuraciones de funcionamiento del ventilador

1. Presione **Menu** (Menú) para que aparezcan los menús Mode (Modo) y Fan (Ventilador).
2. Presione **Fan** (Ventilador) (⊕) para ver las opciones de modos de ventilador.

NOTA: Los modos disponibles del ventilador varían según las configuraciones del sistema.

Modos del **ventilador**:

- **Auto** (Automático): El ventilador funciona solo cuando el sistema de calefacción o de refrigeración está encendido.
- **On** (encendido): El ventilador está siempre encendido.

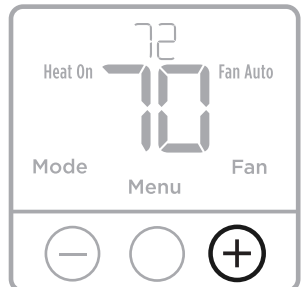

Configuración por el instalador (ISU)

- 1 Mantenga presionado **Menu** (Menú) (botón central) durante aproximadamente 3 segundos para acceder al menú.
- 2 Presione **Edit** (Editar) (⊖) para cambiar los valores dentro de una opción de configuración.
- 3 Presione **Next** (Siguiete) (⊕) para avanzar a la siguiente opción de configuración.
- 4 Presione **Done** (Listo) para guardar y volver a la pantalla de menú principal.

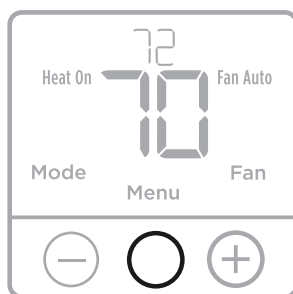

NOTA: Para mantener la configuración predeterminada de fábrica, presione (⊕) para avanzar entre las opciones de configuración. Una vez que haya pasado la última opción, el termostato guardará automáticamente y volverá al menú principal.

NOTA: Una lista completa de todos los parámetros de configuración y opciones se muestra a continuación y continúa hasta la página 7.

Opciones de configuración del instalador (ISU)

NOTA: Dependiendo de las configuraciones del sistema, es posible que no todas las opciones estén disponibles.

N.º del ISU	Nombre del ISU	Opciones del ISU (las configuraciones predeterminadas de fábrica están en negrita)
125	Escala de indicación de temperatura	0 = Fahrenheit 1 = Centígrados
200	Tipo de sistema de calefacción	1 = Calefacción de aire forzado convencional 2 = Bomba de calor (TH1110D únicamente) 3 = Calefacción radiante 5 = Ninguna (refrigeración únicamente) <i>Nota: Esta opción selecciona el tipo de sistema básico que controlará el termostato.</i>
205	Tipo de equipo de calefacción	<i>Calefacción de aire forzado convencional:</i> 1 = Aire forzado por gas de eficiencia estándar 2 = Aire forzado por gas de alta eficiencia 3 = Aire forzado por aceite 4 = Aire forzado por electricidad 5 = Serpentin del ventilador agua caliente <i>Bomba de calor:</i> 7 = Bomba de calor aire a aire 8 = Bomba de calor geotérmica <i>Calefacción radiante:</i> 9 = Agua caliente por calefacción radiante 12 = Vapor <i>Nota: Esta opción selecciona el tipo de equipo que controlará su termostato. Nota: Esta característica NO aparecerá si la característica 200 se configura en Cool Only (Solo refrigeración).</i>
218	Válvula de inversión O/B	0 = O (O/B en refrigeración) 1 = B (O/B en calefacción) <i>Nota: Esta opción solo aparece si se configura la bomba de calor. Seleccione si la válvula de inversión O/B debe suministrar energía en refrigeración o en calefacción.</i>

Opciones de configuración del instalador (ISU) (continuado)

N.º del ISU	Nombre del ISU	Opciones del ISU (las configuraciones predeterminadas de fábrica están en negrita)
220	Etapas de refrigeración / etapas del compresor 200=Conv / 200=HP	0, 1 <i>Nota: Seleccione cuántas etapas de refrigeración o del compresor de su equipo controlará el termostato. Configure el valor en 0 si no tiene etapa de refrigeración/etapa del compresor. Esta ISU no se mostrará en el modelo TH1010D.</i>
221	Fases de calefacción	0, 1 <i>Nota: Seleccione cuántos niveles de calefacción de su equipo controlará el termostato. Esta ISU no se mostrará en el modelo TH1010D.</i>
230	Control del ventilador en calefacción	1 = El equipo controla el ventilador 2 = El termostato controla el ventilador <i>Nota: este ISU solo se muestra si se configuró ISU 205 como aire forzado eléctrico o como ventiladorconvector.</i>
430	Punto de referencia mínimo de refrigeración	50 °F a 99 °F (50 °F) 10.0 °C a 37.0 °C (10.0 °C) <i>Nota: La temperatura de refrigeración no puede configurarse por debajo de este nivel. Esta ISU no se mostrará en el modelo TH1010D, a menos que la ISU 200 esté en 5 (refrigeración únicamente).</i>
431	Punto de referencia máximo de calefacción	32 °F a 90 °F (90 °F) 0 °C a 32.0 °C (32 °C) <i>Nota: La temperatura de calefacción no puede configurarse por encima de este nivel. Esta ISU no se mostrará, a menos que la ISU 200 no esté en 5 (refrigeración únicamente).</i>
1400	Iluminación de fondo	0 = A petición 1 = Continua <i>Nota: El cable común es necesario para la iluminación continua. El ISU no será mostrado si el termostato es alimentado únicamente por baterías.</i>
1420	Ajuste del indicador de temperatura	-3 a 3F (0) -1.5 a 1.5C (0) <i>Nota: 0 °F. No hay diferencia entre la temperatura que se muestra y la temperatura ambiente real. El termostato puede mostrar hasta 3 °F (1,5 C) menos o más que la temperatura medida real.</i>

Especificaciones

Rangos de temperatura

Calefacción: de 32 °F a 90 °F (0 °C a 32.0 °C)

Refrigeración : de 50 °F a 99 °F (10.0 °C a 37.0 °C)

Temperatura ambiente de funcionamiento

de 32 °F a 102 °F (de 0 °C a 38.9 °C)

Temperatura de envío

de -20 °F a 120 °F (de -28.9 °C a 48.9 °C)

Humedad relativa de funcionamiento

5% al 90% (sin condensación)

Dimensiones físicas en pulgadas (mm)

(alto x ancho x profundidad)

4-1/16" H x 4-1/16" W x 1-5/32" D

103.5 mm de alto x 103.5 mm de ancho x

29 mm de profundidad

Clasificaciones eléctricas

Terminal	Voltaje (50/60Hz)	Corriente de funcionamiento
W Calefacción	20-30 V CA	0.02-1.0 A
(Powerpile)	750 mV CC	100 mA CC
Y Etapa 1 del compresor	20-30 V CA	0.02-1.0 A
G Ventilador	20-30 V CA	0.02-0.5 A
O/B Cambio (únicamente TH1110D)	20-30 V CA	0.02-0.5 A



PRECAUCIÓN: PELIGRO DE ELECTROCUCIÓN

Puede causar descargas eléctricas o daños al equipo. Desconecte el suministro eléctrico antes de comenzar la instalación.



PRECAUCIÓN: RIESGOS DE DAÑOS AL EQUIPO

Se evita la protección del compresor durante la prueba. Para prevenir daños al equipo, evite encender y apagar rápidamente el compresor.



PRECAUCIÓN: AVISO SOBRE EL MERCURIO

Si este producto está reemplazando a un equipo de control existente que contiene mercurio en un tubo sellado, no coloque dicho equipo en la basura. Contacte al organismo encargado del manejo y disposición de desechos de su localidad para obtener instrucciones sobre cómo reciclar y desechar adecuadamente.



PRECAUCIÓN: AVISO DE DESPERDICIO ELECTRÓNICO

El producto no se debe tirar con otros desechos domésticos. Verifique los centros de recolección autorizados más cercanos o centros de reciclaje autorizados. La eliminación correcta del equipo al final de su vida útil ayudará a evitar posibles consecuencias negativas para el medio ambiente y la salud humana.

Declaración de la Comisión Federal de Comunicaciones (Federal Communications Commission, FCC) en: <https://customer.resideo.com/en-US/support/residential/codes-and-standards/FCC15105/Pages/default.aspx>

Asistencia al cliente

Para obtener asistencia con este producto, visite honeywellhome.com/support

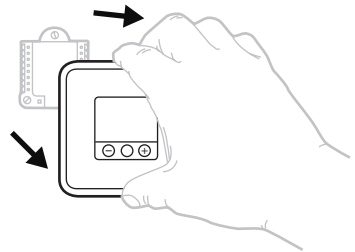

Hale para retirar el termostato de la UWP.



resideo

www.resideo.com

Resideo Technologies, Inc.
1985 Douglas Drive North, Golden Valley, MN 55422
<https://www.honeywellhome.com/support>
33-00189EFS-09 M.S. Rev. 09-20 | Impreso en EE. UU.

© 2020 Resideo Technologies, Inc. All rights reserved.
The Honeywell Home trademark is used under license from Honeywell International, Inc. This product is manufactured by Resideo Technologies, Inc. and its affiliates.

Tous droits réservés. La marque de commerce Honeywell Home est utilisée avec l'autorisation d'Honeywell International, Inc. Ce produit est fabriqué par Resideo Technologies, Inc. et ses sociétés affiliées.
Todos los derechos reservados. La marca comercial Honeywell Home se utiliza bajo licencia de Honeywell International, Inc. Este producto es fabricado por Resideo Technologies, Inc. y sus afiliados.



33-00189EFS-09